



Стабильность и надежность с 2000 г.

Каталог ремней ViLiTan



WWW: <https://vilitan.es/>

E-mail: vilitan.spain@gmail.com

Телефон: +34 967 217 211

Av. Boverot, 5B, 12550 Almazora, Castellon, Espana

арт: 00101VLT



О компании.

Компания ViLiTan основана в 2000 году на базе одного из промышленных заводов, и начала свою деятельность с производства металлорукавов (гофр) для грузовой техники.

В 2002 году было заключено соглашение с фабриками на поставку приводных ремней клинового и поликлинового видов для нужд как коммерческого транспорта, так и сельскохозяйственной техники.

Отдельным же направлением было развитие поставок транспортерных лент для аграрного сектора.

В 2004 году наше производство расширилось, в ходе чего было приобретено новое оборудование, запущено производство рулевых тяг и реактивных тяг.

В 2006 году мы начали активно развивать и расширять производство пневмооборудования для грузовых автомобилей, автобусов и прицепов. Очень важное место в этом занял цех по производству деталей пневмо- и гидро- усилителей, тормозных кранов, кранов-пневмоосушителей и тд.

В 2007 году мы также активно развивали наш бизнес и смогли наладить производство и поставку электронных датчиков для коммерческого транспорта.

В 2012 году мы открыли предприятие в России, а также заключили наш первый контракт на производство запасных частей для автомобилей и автобусов, еще больше расширив наш ассортимент.

На сегодняшний день товары торговой марки VILITAN можно найти практически в любом интернет-магазине как стран Европы, так СНГ.

Вся наша продукция прошла проверку временем, благодаря стабильно высокому качеству и доверию нам со стороны клиентов.

Наши товары постоянно проходят все необходимые испытания в научных центрах, наша компания проводит своевременную сертификацию своего товара. Покупатели высоко ценят товары нашей марки за надежность, высокий гарантийный срок и недорогие цены на продукцию.



Оглавление

Ремни афтермаркет.	8
ремни приводные AGCO/FENDT/CLAAS/MASSEY FERGUSON/JOHN DEERE/CASE IH/CARLISLE ..	8
ремни приводные CATERPILLAR.....	9
ремни приводные CUMMINS/WEICHAH/SHANGAI/SDLG/YUCAI.....	17
ремни приводные FAW/HOWO/SINOTRUCK/SHANTUI	19
ремни приводные Freightliner/Kenworth/MACK.....	19
ремни приводные KOMATSU, HITACHI, PERKINS, DEUTZ	19
ремни приводные VOLVO	20
ремни приводные разное	22
ремни приводные РОССЕЛЬМАШ	23
ремни приводные холодильных установок.....	23
ремни вариатора	24
ремни зубчатые (ГРМ, компрессор)	25
Ремни клиновые.....	27
ремни клиновые зубчатые 06х.....	27
ремни клиновые зубчатые 10х.....	27
ремни клиновые зубчатые 10х EPDM.....	29
ремни клиновые гладкие SPZ.....	29
ремни клиновые зубчатые XPZ	30
ремни клиновые зубчатые 13х.....	30
ремни клиновые зубчатые 13х EPDM.....	33
ремни клиновые гладкие SPA	33
ремни клиновые гладкие SPA EPDM	34
ремни клиновые зубчатые XPA.....	34
ремни клиновые зубчатые 14х.....	34
ремни клиновые зубчатые 15х.....	34
ремни клиновые зубчатые 17х.....	36
ремни клиновые зубчатые 17х EPDM.....	37
ремни клиновые гладкие 17х.....	38
ремни клиновые гладкие SPB	38
ремни клиновые гладкие SPB EPDM.....	39
ремни клиновые гладкие SPB кевларовые	39

ремни клиновые зубчатые 20х.....	39
ремни клиновые зубчатые 21х.....	40
ремни клиновые зубчатые 22х.....	40
ремни клиновые гладкие 22х.....	41
ремни клиновые зубчатые 22х EPDM.....	41
ремни клиновые гладкие 22х кевларовые	42
ремень клиновые гладкие SPC.....	42
ремни клиновые зубчатые XPC.....	42
ремень клиновые гладкие SPC кевларовые	43
ремни клиновые зубчатые 25х.....	43
ремень клиновые гладкие 32х.....	43
Ремни многоручьевые.....	44
ремни многоручьевые 2-AVx10	44
ремни многоручьевые 2-AVx10 EPDM.....	45
ремни многоручьевые 2-AVx13	45
ремни многоручьевые 2-AVx13 EPDM.....	46
ремни многоручьевые 2-AVx15	46
ремни многоручьевые 2-AVx17	47
ремни многоручьевые 2XPB.....	47
ремни многоручьевые 2XPB EPDM.....	47
ремни многоручьевые 2HB	48
ремни многоручьевые 2HC	48
ремни многоручьевые 2HSPC.....	48
ремни многоручьевые 3HB CR KEVLAR.....	48
ремни многоручьевые 3HB	49
ремни многоручьевые 4-11MS.....	49
ремни многоручьевые 4HB CR KEVLAR.....	49
ремни многоручьевые 4HB	49
ремни многоручьевые 5HB	50
ремни многоручьевые 6-11MS.....	50
ремни многоручьевые 6HB CR KEVLAR.....	50
ремни многоручьевые 6HB	50
Ремни плоскозубчатые для станков.....	51

Ремни поликлиновые.	53
ремни поликлиновые 3PK EPDM.....	53
ремни поликлиновые 3PK	53
ремни поликлиновые 4PK EPDM.....	53
ремни поликлиновые 4PK	54
ремни поликлиновые 5PK EPDM.....	54
ремни поликлиновые 5PK	54
ремни поликлиновые 6PK EPDM.....	55
ремни поликлиновые 6PK	56
ремни поликлиновые 6PL.....	59
ремни поликлиновые 7PK	59
ремни поликлиновые 8PK	59
ремни поликлиновые 9PK	65
ремни поликлиновые 10PK	66
ремни поликлиновые 11PK	69
ремни поликлиновые 12PK	69
ремни поликлиновые 13PK	70
ремни поликлиновые 13PL.....	70
ремни поликлиновые 14PK	70
ремни поликлиновые 15PK	71
ремни поликлиновые 16PK	71
ремни поликлиновые 17PK	71
ремни поликлиновые 18PK	71
ремни поликлиновые 20PK	71
ремни поликлиновые 20PL.....	71
ремни поликлиновые 22PK	71
ремни поликлиновые 23PK	71
ремни поликлиновые 24PK	72
ремни поликлиновые 31PK	72
ремни поликлиновые 32PK	72

В ассортименте ViLiTan имеются ремни следующих видов:

1. Ремни из CR – хлоропрен каучука (Неопреновая натуральная резина).

Основой микропористой резины NEOPRENE CR является хлоропреновый каучук.

Хлоропреновый каучук обладает уникальными свойствами самогашения, препятствующие распространению огня, что позволяет использовать Неопрен в местах и изделиях с высокими требованиями безопасности, также в средствах индивидуальной защиты от термических и биологических рисков.

Может использоваться в различных агрессивных средах: устойчив к влиянию кислот, солей, щелочей, масел и нефтепродуктов, в т.ч. не разрушается при использовании в условиях морской воды и УФ.

Стойкий к атмосферному воздействию, озону и естественному окислению. Не стареет, долговечен и один из немногих вспененных материалов устойчивый к углеводородным соединениям. Выдерживает широкий температурный рабочий диапазон -40 до 110С, кратковременно и более высокие температуры.

Неопрен CR эластичен, прочен, имеет однородную гладкую поверхность, приятный на ощупь, имеет высокую упругость и низкую остаточную деформацию.

2. Ремни из EPDM - каучука этилен-пропилен-диенового.

EPDM – это название одной из разновидностей синтетического каучука с насыщенной цепью полиэтилена. Изготовление указанного полимера осуществляется в соответствии с требованиями межгосударственного стандарта – ГОСТ ISO 4097-2013 «Каучук этилен-пропилен-диеновый». Предшественник EPDM – этиленпропиленовый каучук (EPR), который используют в качестве слоя изоляции для высоковольтных электрокабелей.

В составе резины марки EPDM, создаваемой на основе этилен-пропилен-диенового каучука в результате вулканизации последнего, содержится сажа, а потому цвет обсуждаемого эластичного пластика чёрный.

Изделия из резиновых смесей EPDM обладают рядом технических и эксплуатационных характеристик, делающих возможным их использование во многих отраслях промышленности:

- химстойкостью по отношению ко многим веществам и соединениям, в том числе агрессивным, например, к разбавленным кислотам, щелочам;
- стойкостью к воздействию факторов атмосферного характера: озона, ультрафиолетового излучения;
- термостойкостью, так, например, эксплуатация уплотнительных колец и уплотнений других типов из резины EPDM допустима в диапазоне рабочих температур от -50оС до +150оС;
- безопасностью, что делает возможным применение изделий из обсуждаемого нетоксичного материала в пищевой промышленности.

Ну и, конечно, в описании свойств резины EPDM нельзя не отметить, что мы имеем дело с мягким, пластичным, устойчивым к деформациям, износостойким материалом с длительным сроком службы, достигающим 30 лет.

3. Ремни с усиленным кевларовым кордом.

Клиновые ремни ViliTan с усиленным кевларовым кордом, обладает увеличенным ресурсом.

Кевлар – название торговой марки высокопрочного пара-арамидного волокна (полипарафенилен-терефталамид), выпускаемого фирмой DuPont. Кевлар обладает высокой удельной прочностью. Впервые кевлар был получен в 1964 году.

Изначально материал разрабатывался для армирования автомобильных шин, для чего он используется и по сей день. Кроме того, кевлар используют как армирующее волокно в композитных материалах, которые получают прочными и лёгкими.

Ремень с кевларом ViliTan - является аналогом оригинальных ремней, используемых для сельскохозяйственной. Высокая прочность используемого материала - и контроль качества при изготовлении, увеличивают ресурс таких ремней при использовании на повышенных мощностях, в любых средах и температурных режимах. В линейке ремней есть клиновые ремни с кевларовым кордом предназначенные для комбайнов, зерноуборочных и кормоуборочных машин, пресс-подборщиков, культиваторов, тракторов и другой сельскохозяйственной техники.

Кевларовые приводные ремни обладают рядом преимуществ, среди которых:

- **Высокая прочность:** Кевлар – это высокопрочный материал, который обеспечивает ремню устойчивость к растяжению и износу. Это позволяет ремню сохранять свои свойства на протяжении долгого времени, обеспечивая стабильную передачу мощности.
- **Устойчивость к химическим воздействиям:** Кевларовые ремни устойчивы к воздействию многих химических веществ, включая масла, жиры, кислоты и щелочи. Это делает их идеальным выбором для применения в различных промышленных секторах.
- **Термостойкость:** Кевларовые ремни могут работать при высоких температурах до 400°C без ухудшения своих свойств.
- **Устойчивость к огню:** Кевларовые материалы являются самозатухающими, что делает приводные ремни из них безопасными в использовании.
- **Легкость и гибкость:** Кевларовые ремни имеют малый вес и превосходную гибкость, что облегчает их установку и использование.

Ремни афтермаркет.

В данном разделе каталога представлены ремни ViliTan, соответствующие, конкретным оригинальным ремням, конкретных автомобилей и прочей техники.

ремни приводные AGCO/FENDT/CLAAS/MASSEY FERGUSON/JOHN DEERE/CASE IH/CARLISLE	
16148VLT	ремень приводной клиновый [N15202] трактор John Deere/Horwood/Agco оem: JOHN DEERE N15202
16149VLT	ремень приводной клиновый [593802R1] трактор Case I.H./Horwood/DEUTZ оem: Case I.H 593802R1
16150VLT	ремень приводной клиновый [0156910106] трактор John Deere/Horwood/Deutz оem: JOHN DEERE 156910106
16151VLT	ремень приводной клиновый [694676] трактор New Holland/John Deere/Deutz оem: JOHN DEERE 694676
16152VLT	ремень приводной клиновый [Z38148] трактор John Deere/Horwood/Agco оem: JOHN DEERE Z38148
16153VLT	ремень приводной клиновый [758719] трактор Claas/Horwood/Agco оem: Claas 758719
16154VLT	ремень приводной клиновый [P50749] трактор John Deere/Horwood/Agco оem: JOHN DEERE P50749
16155VLT	ремень приводной клиновый [832538M1] трактор Massey Ferguson/Claas/Horwood оem: Claas 832538M1
16156VLT	ремень приводной клиновый [530.0525] трактор Horwood/Massey Ferguson/Claas оem: Claas 530.0525
16226VLT	ремень приводной поликлиновый [J911561] Case I.H. оem: Case I.H J911561
16227VLT	ремень приводной поликлиновый [J911563] Case I.H. оem: Case I.H J911563
16228VLT	ремень приводной поликлиновый [J911568] Case I.H. оem: Case I.H J911568
16229VLT	ремень приводной поликлиновый [J911570] Case I.H. оem: Case I.H J911570
16230VLT	ремень приводной поликлиновый [J911573] Case I.H. оem: Case I.H J911573
16231VLT	ремень приводной поликлиновый [J911574] Case I.H. оem: Case I.H J911574
16232VLT	ремень приводной клиновый зубчатый [1035690M1] трактор Massey/CLAAS/JOHN DEERE оem: JOHN DEERE 1035690M1
16233VLT	ремень приводной клиновый зубчатый [179007C1] трактор Massey/Case I.H./JOHN DEERE оem: JOHN DEERE 179007C1
16234VLT	ремень приводной клиновый зубчатый [015 691 0203] трактор Massey/Case I.H./JOHN DEERE оem: JOHN DEERE 156910203
16235VLT	ремень приводной клиновый зубчатый [056408] трактор New Holland/Case I.H./JOHN DEERE оem: JOHN DEERE 56408
16236VLT	ремень приводной клиновый зубчатый [088-002215-3.165] трактор DEUTZ/Case I.H./JOHN DEERE оem: JOHN DEERE 088-002215-3.165
16424VLT	ремень приводной клиновый [T178415] трактор John Deere/Case I.H. оem: JOHN DEERE T178415
16482VLT	ремень приводной клиновый [703321M1] Case I.H./Horwood/DEUTZ оem: Case I.H 703321M1
16507VLT	ремень приводной поликлиновый [483878R1] Case I.H./John Deere/New Holland оem: JOHN DEERE 483878R1
16575VLT	ремень приводной клиновый [HXE32806] John Deere оem: JOHN DEERE HXE32806
16577VLT	ремень приводной многоручьевый [H176766] JOHN DEERE оem: JOHN DEERE H176766



16593VLT	ремень поликлиновой [R135609] John Deere HV/HX 8RIB оem: JOHN DEERE R135609
--------------------------	--

ремни приводные CATERPILLAR

16061VLT	ремень генератора CATERPILLAR [9L-6643] оem: CATERPILLAR 9L-6643
16062VLT	ремень вентилятора CATERPILLAR [7M-4707] оem: CATERPILLAR 7M-4707
16063VLT	ремень генератора CATERPILLAR [5L-5012] оem: CATERPILLAR 5L-5012
16064VLT	ремень EPDM CATERPILLAR [4N-8771] оem: CATERPILLAR 4N-8771
16065VLT	ремень генератора EPDM [6N-7135] CATERPILLAR оem: CATERPILLAR 6N-7135
16066VLT	ремень генератора CATERPILLAR [9L-1553] оem: CATERPILLAR 9L-1553
16160VLT	комплект ремней 2шт [9M-7801] CATERPILLAR 15/16x80.0" оem: CATERPILLAR 9M-7801
16161VLT	ремень CATERPILLAR Cogged V Belt [6N-6654] оem: CATERPILLAR 6N-6654
16162VLT	комплект ремней 2шт [9L-6640] CATERPILLAR оem: CATERPILLAR 9L-6640
16163VLT	ремень (компл 2шт.) CATERPILLAR Cogged V Belt [5N-6350] оem: CATERPILLAR 5N-6350
16164VLT	ремень EPDM клиновый зубчатый [vlt] CATERPILLAR [4N-8216] 11/16x56.0" оem: CATERPILLAR vlt
16166VLT	ремень EPDM клиновый зубчатый [vlt] CATERPILLAR [117-0030] 1/2x90.0" оem: CATERPILLAR vlt
16167VLT	ремень EPDM клиновый зубчатый [vlt] CATERPILLAR [1W-2934] 1/2x47.5" оem: CATERPILLAR vlt
16169VLT	ремень приводной CATERPILLAR [9L-6645] 11/16x62.5" оem: CATERPILLAR 9L-6645
16170VLT	комплект ремней 2шт CATERPILLAR [9L-1129] 1/2-67.0" оem: CATERPILLAR 9L-1129
16171VLT	ремень поликлиновой CATERPILLAR [263-1830] 1.1x83.0" оem: CATERPILLAR 263-1830
16172VLT	ремень поликлиновой CATERPILLAR 16294 [219-3303] 1.1x75.5" оem: CATERPILLAR 219-3303
16173VLT	ремень приводной CATERPILLAR [4N-8221] 11/16x71.0" оem: CATERPILLAR 4N-8221
16174VLT	комплект ремней 2шт [7C-7204] CATERPILLAR 1/2x78.0" оem: CATERPILLAR 7C-7204
16175VLT	ремень EPDM клиновый зубчатый [vlt] CATERPILLAR [174-9030] 1/2x63.5" оem: CATERPILLAR vlt
16176VLT	ремень EPDM клиновый зубчатый [vlt] CATERPILLAR [6N-3637] 13/16x64.5" оem: CATERPILLAR vlt
16177VLT	комплект ремней 3шт CATERPILLAR [9L-2520] 1/2x72.0" оem: CATERPILLAR 9L-2520
16178VLT	комплект ремней 3шт CATERPILLAR [9S-6760] 1/2x51.5" оem: CATERPILLAR 9S-6760
16179VLT	комплект ремней 2шт CATERPILLAR [2S-2481] 1/2x70.0" оem: CATERPILLAR 2S-2481
16180VLT	ремень приводной CATERPILLAR [6N-0073] 11/16x72.0" оem: CATERPILLAR 6N-0073
16181VLT	комплект ремней 2шт [7W-3896] CATERPILLAR 1/2x52.5" оem: CATERPILLAR 7W-3896



16182VLT	комплект ремней 3шт CATERPILLAR [9L-3599] 1/2x60.0" oem: CATERPILLAR 9L-3599
16183VLT	ремень EPDM клиновый зубчатый [vlt] CATERPILLAR [7N-4828] 11/16x87.0" oem: CATERPILLAR vlt
16184VLT	ремень приводной CATERPILLAR [068-0610] 1/2x53.0" oem: CATERPILLAR 068-0610
16186VLT	ремень ремень поликлиновый CATERPILLAR [292-2187] 10K, 1/4x69.0" oem: CATERPILLAR 292-2187
16187VLT	ремень приводной CATERPILLAR [4S-6209] 1/2x65.0" oem: CATERPILLAR 4S-6209
16188VLT	ремень приводной CATERPILLAR [2P-1272] 15/16x64.0" oem: CATERPILLAR 2P-1272
16189VLT	ремень приводной CATERPILLAR [6I-1758] 1/2x83.0" oem: CATERPILLAR 6I-1758
16190VLT	ремень приводной CATERPILLAR [4N-7335] 1/2x43.0" oem: CATERPILLAR 4N-7335
16199VLT	ремень поликлиновый CATERPILLAR [185-5872] 1.1x82.5" oem: CATERPILLAR 185-5872
16200VLT	ремень поликлиновый CATERPILLAR [241-4982] 1.1x55.0" oem: CATERPILLAR 241-4982
16201VLT	ремень генератора [141-7116] CATERPILLAR oem: CATERPILLAR 141-7116
16203VLT	ремень клиновый [068-5590] CATERPILLAR oem: CATERPILLAR 068-5590
16204VLT	комплект ремней 2шт [068-8546] CATERPILLAR oem: CATERPILLAR 068-8546
16205VLT	ремень поликлиновый [100-3725] CATERPILLAR oem: CATERPILLAR 100-3725
16206VLT	ремень поликлиновый 10K CATERPILLAR [114-3552] 1.4x57.5" oem: CATERPILLAR 114-3552
16207VLT	ремень клиновый [183-3942] CATERPILLAR oem: CATERPILLAR 183-3942
16208VLT	ремень поликлиновый [183-8235] CATERPILLAR oem: CATERPILLAR 183-8235
16209VLT	ремень приводной CATERPILLAR [357-2637] oem: CATERPILLAR 357-2637
16210VLT	ремень вентилятора [6N7053] CATERPILLAR (к-т 3 шт.) oem: CATERPILLAR 6N7053
16211VLT	ремень генератора клиновый CATERPILLAR [9L6639] oem: CATERPILLAR 9L6639
16212VLT	ремень вентилятора [6N6652] CATERPILLAR (к-т 3 шт.) oem: CATERPILLAR 6N6652
16237VLT	ремень EPDM клиновый зубчатый [vlt] CATERPILLAR [4N-8218] 11/16x64.5" oem: CATERPILLAR vlt
16238VLT	ремень EPDM клиновый зубчатый [vlt] CATERPILLAR [127-4767] 1/2x72.5" oem: CATERPILLAR vlt
16239VLT	ремень приводной CATERPILLAR [284-8095] 11/16x58.0" oem: CATERPILLAR 284-8095
16240VLT	ремень поликлиновый CATERPILLAR [239-5944] 1.1x105.0" oem: CATERPILLAR 239-5944
16241VLT	ремень поликлиновый CATERPILLAR [190-4155] 1.1x89.0" oem: CATERPILLAR 190-4155
16242VLT	ремень поликлиновый CATERPILLAR [241-4231] 1.1x118.11" oem: CATERPILLAR 241-4231
16243VLT	ремень поликлиновый CATERPILLAR [288-4641] 1.1x72.5" oem: CATERPILLAR 288-4641
16244VLT	ремень поликлиновый CATERPILLAR [173-7178] 1.1x104.0" oem: CATERPILLAR 173-7178

16245VLT	ремень поликлиновый CATERPILLAR [219-7450] 1.1x109.0" oem: CATERPILLAR 219-7450
16246VLT	ремень поликлиновый CATERPILLAR [211-5021] 1.12x84.45" / John Deere [T328528] oem: CATERPILLAR 211-5021
16247VLT	ремень поликлиновый CATERPILLAR [190-8143] 1.1x57.1" oem: CATERPILLAR 190-8143
16248VLT	ремень поликлиновый 10K CATERPILLAR [114-3560] 1.4x58.5" oem: CATERPILLAR 114-3560
16249VLT	ремень поликлиновый 8K CATERPILLAR [211-5022] 1.1x87.0" oem: CATERPILLAR 211-5022
16308VLT	ремень поликлиновый CATERPILLAR [374-8493] 1 3/32"x83 1/8" oem: CATERPILLAR 374-8493
16309VLT	ремень клиновый CATERPILLAR [4N-6529] 15/16x57.0" oem: CATERPILLAR 4N-6529
16310VLT	ремень поликлиновый 8K CATERPILLAR [350-8741] 1.1x58.7" oem: CATERPILLAR 350-8741
16311VLT	ремень клиновый CATERPILLAR [6N-5338] 11/16x81.0" oem: CATERPILLAR 6N-5338
16312VLT	ремень клиновый CATERPILLAR [2M-8183] 15/16x67.5" oem: CATERPILLAR 2M-8183
16313VLT	комплект ремней 2шт [5L-5015] CATERPILLAR 15/16x67.5" oem: CATERPILLAR 5L-5015
16314VLT	ремень клиновый CATERPILLAR [2P-4191] 1/2x52.5" oem: CATERPILLAR 2P-4191
16316VLT	ремень EPDM клиновый зубчатый [vlt] CATERPILLAR [7S-9859] 11/16x65.98" oem: CATERPILLAR vlt
16317VLT	ремень поликлиновый 6K CATERPILLAR [129-3574] 0.84x58.5" oem: CATERPILLAR 129-3574
16318VLT	ремень клиновый CATERPILLAR [5L-3307] 1/2x52.99" oem: CATERPILLAR 5L-3307
16319VLT	ремень клиновый CATERPILLAR [6N-7721] 5/8x68.5" oem: CATERPILLAR 6N-7721
16321VLT	комплект ремней 3шт CATERPILLAR [6N-9158] 5/8x68.5" oem: CATERPILLAR 6N-9158
16322VLT	комплект ремней 3шт CATERPILLAR [6N-5337] 11/16x81.0" oem: CATERPILLAR 6N-5337
16323VLT	ремень клиновый CATERPILLAR [2P-5617] 1/2x70.51" oem: CATERPILLAR 2P-5617
16324VLT	комплект ремней 2шт CATERPILLAR [2P-5618] 1/2x70.51" oem: CATERPILLAR 2P-5618
16325VLT	ремень клиновый зубчатый CATERPILLAR [8M-8335] 1/2x64.02" oem: CATERPILLAR 8M-8335
16326VLT	комплект ремней 2шт CATERPILLAR [8M-8340] 1/2x64.02" oem: CATERPILLAR 8M-8340
16327VLT	ремень клиновый CATERPILLAR [4S-8353] 1/2x70.0" oem: CATERPILLAR 4S-8353
16328VLT	ремень клиновый CATERPILLAR [1N-4556] 1/2x66.5" oem: CATERPILLAR 1N-4556
16329VLT	ремень клиновый CATERPILLAR [9L-1130] 1/2x67.0" oem: CATERPILLAR 9L-1130
16330VLT	ремень поликлиновый 14K CATERPILLAR [321-5169] 1.96x67.72" oem: CATERPILLAR 321-5169
16331VLT	комплект ремней 2шт CATERPILLAR [5M-8135] 1/2x51.5" oem: CATERPILLAR 5M-8135
16332VLT	ремень клиновый CATERPILLAR [1W-9693] 1/2x74.0" oem: CATERPILLAR 1W-9693
16334VLT	ремень поликлиновый CATERPILLAR [253-4012] 1.69x97.44" oem: CATERPILLAR 253-4012

16335VLT	ремень поликлиновый CATERPILLAR [253-4011] 1.69x88.19" oem: CATERPILLAR 253-4011
16336VLT	ремень поликлиновый 8K CATERPILLAR [230-2190] 1.1x83.5" oem: CATERPILLAR 230-2190
16337VLT	ремень поликлиновый 8K CATERPILLAR [221-3775] 1.1x87.52" oem: CATERPILLAR 221-3775
16338VLT	ремень клиновый CATERPILLAR [4M-6292] 11/16x62.01" oem: CATERPILLAR 4M-6292
16340VLT	ремень клиновый CATERPILLAR [1N-3464] 11/16x86.0" oem: CATERPILLAR 1N-3464
16341VLT	ремень клиновый CATERPILLAR [8M-0760] 1/2x77.99" oem: CATERPILLAR 8M-0760
16342VLT	комплект ремней 2шт CATERPILLAR [1N-3463] 11/16x86.0" oem: CATERPILLAR 1N-3463
16343VLT	комплект ремней 3шт CATERPILLAR [129-2416] 11/16x86.0" oem: CATERPILLAR 129-2416
16344VLT	ремень клиновый CATERPILLAR [166-3351] 1/2x70.98" oem: CATERPILLAR 166-3351
16345VLT	ремень клиновый CATERPILLAR [2P-6139] 11/16x72.99" oem: CATERPILLAR 2P-6139
16346VLT	комплект ремней 2шт CATERPILLAR [2P-6140] 11/16x72.99" oem: CATERPILLAR 2P-6140
16347VLT	ремень поликлиновый 8K CATERPILLAR [202-3198] 1.1x95.0" oem: CATERPILLAR 202-3198
16349VLT	ремень поликлиновый 8K CATERPILLAR [202-3197] 1.1x110.5" oem: CATERPILLAR 202-3197
16350VLT	ремень поликлиновый 8K CATERPILLAR [241-4981] 1.1x52.95" oem: CATERPILLAR 241-4981
16352VLT	комплект ремней 2шт CATERPILLAR [130-3216] 1/2x54.2" oem: CATERPILLAR 130-3216
16353VLT	комплект ремней 2шт CATERPILLAR [5L-3826] 1/2x44.5" oem: CATERPILLAR 5L-3826
16354VLT	ремень клиновый CATERPILLAR [5L-3834] 1/2x44.5" oem: CATERPILLAR 5L-3834
16355VLT	ремень клиновый CATERPILLAR [2S-9911] 11/16x81.0" oem: CATERPILLAR 2S-9911
16356VLT	ремень клиновый CATERPILLAR [036-6775] 1/2x34.0" oem: CATERPILLAR 036-6775
16357VLT	ремень клиновый CATERPILLAR [2P-1388] 15/16x64.0" oem: CATERPILLAR 2P-1388
16413VLT	ремень клиновый CATERPILLAR [2P-6532] 1/2x67.5" oem: CATERPILLAR 2P-6532
16414VLT	комплект ремней 3шт CATERPILLAR [9L-1226] 1/2x58.0" oem: CATERPILLAR 9L-1226
16415VLT	ремень клиновый CATERPILLAR [2P-4230] 1/2x57.48" oem: CATERPILLAR 2P-4230
16416VLT	комплект ремней 3шт CATERPILLAR [8S-1475] 15/16x75.5" oem: CATERPILLAR 8S-1475
16417VLT	ремень клиновый CATERPILLAR [2M-8255] 15/16x75.5" oem: CATERPILLAR 2M-8255
16418VLT	комплект ремней 3шт CATERPILLAR [2S-2756] 1/2x55.51" oem: CATERPILLAR 2S-2756
16419VLT	ремень клиновый CATERPILLAR [2S-9506] oem: CATERPILLAR 2S-9506
16422VLT	ремень поликлиновый 14K CATERPILLAR [321-5168] 1.96x82.28" oem: CATERPILLAR 321-5168
16423VLT	ремень поликлиновый 8K CATERPILLAR [374-8476] 1.1x62.4" oem: CATERPILLAR 374-8476

16425VLT	ремень поликлиновый CATERPILLAR [374-8480] oem: CATERPILLAR 374-8480
16426VLT	ремень поликлиновый CATERPILLAR [374-8483] oem: CATERPILLAR 374-8483
16427VLT	комплект ремней 2шт [5S-9078] CATERPILLAR oem: CATERPILLAR 5S-9078
16428VLT	комплект ремней 2шт [5S-9079] CATERPILLAR oem: CATERPILLAR 5S-9079
16429VLT	ремень клиновый CATERPILLAR [5S-9505] oem: CATERPILLAR 5S-9505
16430VLT	ремень клиновый CATERPILLAR [5S-9506] oem: CATERPILLAR 5S-9506
16431VLT	комплект ремней 2шт [2P-2357] CATERPILLAR 0,69x74,02" oem: CATERPILLAR 2P-2357
16434VLT	комплект ремней 2шт [7S-9807] CATERPILLAR 0,69x62,01" oem: CATERPILLAR 7S-9807
16435VLT	ремень клиновый CATERPILLAR [7S-9809] oem: CATERPILLAR 7S-9809
16436VLT	комплект ремней 2шт [7S-9810] CATERPILLAR 0,69x70" oem: CATERPILLAR 7S-9810
16437VLT	комплект ремней 2шт [7S-9811] CATERPILLAR 0,69x65" oem: CATERPILLAR 7S-9811
16438VLT	комплект ремней 2шт [7S-9860] CATERPILLAR 0,69x65,98" oem: CATERPILLAR 7S-9860
16440VLT	ремень клиновый CATERPILLAR [2S-5218] 1/2x58.5" oem: CATERPILLAR 2S-5218
16441VLT	ремень клиновый CATERPILLAR [2S-5279] oem: CATERPILLAR 2S-5279
16442VLT	комплект ремней 3шт [2S-8268] CATERPILLAR 0,69x80,98" oem: CATERPILLAR 2S-8268
16443VLT	ремень клиновый CATERPILLAR [7C-8236] 1/2"x40.0 oem: CATERPILLAR 7C-8236
16444VLT	комплект ремней 2шт CATERPILLAR [7C-3559] 15/16"x85.9 oem: CATERPILLAR 7C-3559
16445VLT	ремень клиновый CATERPILLAR [5H-4207] 15/16"x69.5" oem: CATERPILLAR 5H-4207
16446VLT	ремень клиновый гладкий CATERPILLAR [216-0349] 1/2x64.02" oem: CATERPILLAR 216-0349
16447VLT	ремень клиновый CATERPILLAR [4M-6291] 1/2"x41.5" oem: CATERPILLAR 4M-6291
16449VLT	ремень клиновый CATERPILLAR [7M-3921] 3/4"x59.5" oem: CATERPILLAR 7M-3921
16450VLT	ремень поликлиновый CATERPILLAR [349-3353] 1.1x94.0" oem: CATERPILLAR 349-3353
16451VLT	ремень клиновый CATERPILLAR [030-3289] 1/2"x35.0" oem: CATERPILLAR 030-3289
16452VLT	ремень поликлиновый CATERPILLAR [260-1527] 1.1x79.0" oem: CATERPILLAR 260-1527
16454VLT	ремень поликлиновый CATERPILLAR [236-3839] 1.1x49.0" oem: CATERPILLAR 236-3839
16455VLT	ремень клиновый CATERPILLAR [7E-7645] 0.63"x69.0" oem: CATERPILLAR 7E-7645
16456VLT	комплект ремней 4шт [7E-7646] CATERPILLAR 0.63"x69.0" oem: CATERPILLAR 7E-7646
16457VLT	ремень гладкий клиновый CATERPILLAR [9N-1321] 0.63"x60.0" oem: CATERPILLAR 9N-1321
16459VLT	ремень клиновый CATERPILLAR [030-3291] 1/2"x37.0" oem: CATERPILLAR 030-3291

16460VLT	ремень поликлиновый CATERPILLAR [190-6559] 1.1x60.0" oem: CATERPILLAR 190-6559
16461VLT	ремень поликлиновый CATERPILLAR [197-4567] 1.12x100.2" oem: CATERPILLAR 197-4567
16463VLT	ремень поликлиновый CATERPILLAR [226-9381] 1.1x111.8" oem: CATERPILLAR 226-9381
16464VLT	ремень поликлиновый CATERPILLAR [226-9380] 1.1x89.53" oem: CATERPILLAR 226-9380
16465VLT	ремень поликлиновый CATERPILLAR [215-3015] 1.1x111.5" oem: CATERPILLAR 215-3015
16466VLT	ремень клиновый CATERPILLAR [3K-3408] 1/2"x49.0" oem: CATERPILLAR 3K-3408
16467VLT	ремень клиновый CATERPILLAR [8M-3646] 0.69"x57.0" oem: CATERPILLAR 8M-3646
16469VLT	ремень клиновый CATERPILLAR [1L-5681] 15/16"x65.0" oem: CATERPILLAR 1L-5681
16470VLT	комплект ремней 2шт CATERPILLAR [7M-0981] 15/16"x65.0" oem: CATERPILLAR 7M-0981
16472VLT	ремень клиновый CATERPILLAR [1H-6929] 15/16"x77.0" oem: CATERPILLAR 1H-6929
16473VLT	комплект ремней 2шт CATERPILLAR [7M-4718] 15/16"x77.0" oem: CATERPILLAR 7M-4718
16474VLT	ремень поликлиновый CATERPILLAR [266-1464] 1.1x68.1" oem: CATERPILLAR 266-1464
16476VLT	ремень клиновый CATERPILLAR [5H-9857] 15/16"x51.5" oem: CATERPILLAR 5H-9857
16477VLT	ремень поликлиновый CATERPILLAR [348-2705] 1.66"x59.25" oem: CATERPILLAR 348-2705
16478VLT	ремень клиновый CATERPILLAR [1P-2421] 0.69"x63.5" oem: CATERPILLAR 1P-2421
16479VLT	комплект ремней 2шт [1P-2423] CATERPILLAR 0.69"x63.5" oem: CATERPILLAR 1P-2423
16480VLT	ремень поликлиновый CATERPILLAR [262-4995] 27.9x60.24" oem: CATERPILLAR 262-4995
16481VLT	ремень клиновый CATERPILLAR [7S-8349] 3/4"x76.0" oem: CATERPILLAR 7S-8349
16483VLT	ремень клиновый CATERPILLAR [9N-1322] 1/2"x45.0" oem: CATERPILLAR 9N-1322
16484VLT	ремень клиновый CATERPILLAR [255-2960] 1/2x51.57" oem: CATERPILLAR 255-2960
16485VLT	ремень EPDM гладкий клиновый CATERPILLAR [2P-6819] 1/2"x45.98" oem: CATERPILLAR 2P-6819
16486VLT	комплект ремней 3шт CATERPILLAR [7M-7476] 15/16"x66.0" oem: CATERPILLAR 7M-7476
16487VLT	ремень EPDM клиновый зубчатый [vlt] CATERPILLAR [1-7M7476] 15/16"x66.0" oem: CATERPILLAR vlt
16488VLT	ремень клиновый зубчатый CATERPILLAR [7C-2163] 1/2"x30.98" oem: CATERPILLAR 7C-2163
16489VLT	ремень генератора клиновый зубчатый CATERPILLAR [4L-4648] 0.63"x55.2" oem: CATERPILLAR 4L-4648
16490VLT	ремень поликлиновый 8K CATERPILLAR [277-8724] 1.1"x76.0" oem: CATERPILLAR 277-8724
16491VLT	ремень поликлиновый 8K CATERPILLAR [277-8713] 1.1"x63.0" oem: CATERPILLAR 277-8713
16492VLT	комплект ремней 2шт [4N-3587] CATERPILLAR 0,88"x65.98" oem: CATERPILLAR 4N-3587
16494VLT	ремень поликлиновый EPDM 9K CATERPILLAR [296-4737] 1.26"x58.46" oem: CATERPILLAR 296-4737



16495VLT	ремень клиновидный зубчатый CATERPILLAR [4N-8197] 11/16"x84.0" oem: CATERPILLAR 4N-8197
16497VLT	ремень клиновидный зубчатый CATERPILLAR [9M-7220] 0.88"x96.0" oem: CATERPILLAR 9M-7220
16498VLT	ремень поликлиновидный 8K CATERPILLAR [260-6107] 1.1"x90.0" oem: CATERPILLAR 260-6107
16499VLT	ремень клиновидный зубчатый CATERPILLAR [5M-8137] 1/2"x50.0" oem: CATERPILLAR 5M-8137
16510VLT	ремень клиновидный [2W-5092] CATERPILLAR oem: CATERPILLAR 2W-5092
16511VLT	ремень клиновидный зубчатый [6L-8161] CATERPILLAR 1/2"x47,5" oem: CATERPILLAR 6L-8161
16512VLT	ремень клиновидный зубчатый [6L-5115] CATERPILLAR oem: CATERPILLAR 6L-5115
16513VLT	ремень поликлиновидный [285-2943] CATERPILLAR 0,82"x59,45" oem: CATERPILLAR 285-2943
16514VLT	ремень клиновидный зубчатый [1S-5138] CATERPILLAR oem: CATERPILLAR 1S-5138
16517VLT	ремень клиновидный зубчатый [1N-4635] CATERPILLAR oem: CATERPILLAR 1N-4635
16518VLT	ремень клиновидный зубчатый [4M-9072] CATERPILLAR 0,69x79,02" oem: CATERPILLAR 4M-9072
16519VLT	комплект ремней 4шт [1W-0422] CATERPILLAR oem: CATERPILLAR 1W-0422
16520VLT	ремень клиновидный зубчатый [6N-7054] CATERPILLAR oem: CATERPILLAR 6N-7054
16521VLT	ремень поликлиновидный [189-2218] CATERPILLAR 8K oem: CATERPILLAR 189-2218
16527VLT	комплект ремней 3шт [6N-9159] CATERPILLAR oem: CATERPILLAR 6N-9159
16528VLT	комплект ремней 3шт [6N-6651] CATERPILLAR 11/16"x74,5" oem: CATERPILLAR 6N-6651
16533VLT	ремень клиновидный [9L-6649] CATERPILLAR D330/D333 oem: CATERPILLAR 9L-6649
16535VLT	ремень клиновидный зубчатый [6N-6650] CATERPILLAR oem: CATERPILLAR 6N-6650
16536VLT	комплект ремней клиновидные зубчатые 2шт [6N-6655] CATERPILLAR oem: CATERPILLAR 6N-6655
16537VLT	комплект ремней клиновидные зубчатые 4шт [6N-6656] CATERPILLAR oem: CATERPILLAR 6N-6656
16538VLT	ремень клиновидный зубчатый [6N-6657] CATERPILLAR oem: CATERPILLAR 6N-6657
16539VLT	ремень поликлиновидный [294-0110] CATERPILLAR 8K oem: CATERPILLAR 294-0110
16540VLT	комплект ремней клиновидные зубчатые 2шт [1S-1126] CATERPILLAR oem: CATERPILLAR 1S-1126
16542VLT	комплект ремней клиновидные зубчатые 2шт [1S-1127] CATERPILLAR oem: CATERPILLAR 1S-1127
16543VLT	комплект ремней клиновидные зубчатые 2шт [1S-1187] CATERPILLAR oem: CATERPILLAR 1S-1187
16544VLT	ремень клиновидный зубчатый [1S-1193] CATERPILLAR oem: CATERPILLAR 1S-1193
16545VLT	ремень клиновидный зубчатый [2R-7443] CATERPILLAR oem: CATERPILLAR 2R-7443
16546VLT	комплект ремней клиновидные зубчатые 3шт [2N-8612] CATERPILLAR 3406/3408/3412 oem: CATERPILLAR 2N-8612
16547VLT	ремень клиновидный зубчатый [166-3352] CATERPILLAR oem: CATERPILLAR 166-3352

16548VLT	ремень клиновидный зубчатый [166-3353] CATERPILLAR oem: CATERPILLAR 166-3353
16549VLT	ремень клиновидный зубчатый [166-3354] CATERPILLAR oem: CATERPILLAR 166-3354
16550VLT	ремень клиновидный зубчатый [166-3355] CATERPILLAR oem: CATERPILLAR 166-3355
16551VLT	ремень клиновидный зубчатый [166-3356] CATERPILLAR oem: CATERPILLAR 166-3356
16552VLT	ремень клиновидный зубчатый [166-3357] CATERPILLAR oem: CATERPILLAR 166-3357
16553VLT	ремень клиновидный зубчатый [166-3358] CATERPILLAR oem: CATERPILLAR 166-3358
16554VLT	комплект ремней клиновидные зубчатые 3шт [166-3359] CATERPILLAR 3406/3408/3412 oem: CATERPILLAR 166-3359
16555VLT	комплект ремней клиновидные зубчатые 3шт [166-3360] CATERPILLAR oem: CATERPILLAR 166-3360
16556VLT	комплект ремней клиновидные зубчатые 3шт [166-3361] CATERPILLAR oem: CATERPILLAR 166-3361
16557VLT	комплект ремней клиновидные зубчатые 3шт [166-3363] CATERPILLAR oem: CATERPILLAR 166-3363
16558VLT	комплект ремней клиновидные зубчатые 3шт [166-3364] CATERPILLAR oem: CATERPILLAR 166-3364
16559VLT	комплект ремней клиновидные зубчатые 3шт [166-3365] CATERPILLAR oem: CATERPILLAR 166-3365
16560VLT	комплект ремней клиновидные зубчатые 3шт [166-3366] CATERPILLAR oem: CATERPILLAR 166-3366
16561VLT	ремень клиновидный зубчатый [2P-6142] CATERPILLAR oem: CATERPILLAR 2P-6142
16562VLT	ремень клиновидный гладкий [2P-6161] CATERPILLAR oem: CATERPILLAR 2P-6161
16563VLT	комплект ремней клиновидные гладкие 3шт [9L-4480] CATERPILLAR oem: CATERPILLAR 9L-4480
16564VLT	ремень клиновидный зубчатый [2P-1137] CATERPILLAR oem: CATERPILLAR 2P-1137
16565VLT	ремень поликлиновидный [285-2040] CATERPILLAR oem: CATERPILLAR 285-2040
16566VLT	ремень клиновидный зубчатый [1L-5514] CATERPILLAR oem: CATERPILLAR 1L-5514
16600VLT	ремень клиновидный зубчатый [7E-3898] CATERPILLAR oem: CATERPILLAR 7E-3898
16601VLT	комплект ремней клиновидные гладкие 2шт [9N-1323] CATERPILLAR 1/2"x48,5" oem: CATERPILLAR 9N-1323
16602VLT	комплект ремней клиновидные гладкие 2шт [4N-8580] CATERPILLAR 1/2"x49,49" oem: CATERPILLAR 4N-8580
16603VLT	комплект ремней клиновидные зубчатые 2шт [9N-1324] CATERPILLAR 11/16"x57,0" oem: CATERPILLAR 9N-1324
16605VLT	комплект ремней 2шт EPDM гладкий клиновидный CATERPILLAR [9N-1326] 11/16"x57,0" oem: CATERPILLAR 9N-1326
16606VLT	ремень клиновидный гладкий [9N-1329] CATERPILLAR oem: CATERPILLAR 9N-1329
16607VLT	комплект ремней 2шт гладкий клиновидный CATERPILLAR [9N-1330] 1/2"x43,5" oem: CATERPILLAR 9N-1330
16608VLT	ремень клиновидный зубчатый [2S-2743] CATERPILLAR oem: CATERPILLAR 2S-2743
16609VLT	ремень клиновидный зубчатый [9M-1091] CATERPILLAR oem: CATERPILLAR 9M-1091
16610VLT	ремень клиновидный зубчатый [6N-4550] CATERPILLAR oem: CATERPILLAR 6N-4550

16621VLT	ремень клиновый гладкий [2P-6818] CATERPILLAR oem: CATERPILLAR 2P-6818
16622VLT	комплект ремней 3шт [9M-7221] CATERPILLAR 69,0" oem: CATERPILLAR 9M-7221
16623VLT	ремень поликлиновый [260-6106] CATERPILLAR 8K, 1,1" oem: CATERPILLAR 260-6106
16624VLT	комплект ремней клиновые гладкие 2шт [4N-8597] CATERPILLAR 51,5" oem: CATERPILLAR 4N-8597
16626VLT	ремень поликлиновый [374-8492] CATERPILLAR 8K oem: CATERPILLAR 374-8492
16627VLT	комплект ремней клиновые зубчатые 4шт [4N-6373] CATERPILLAR oem: CATERPILLAR 4N-6373
16628VLT	ремень клиновый зубчатый [4N-8220] CATERPILLAR oem: CATERPILLAR 4N-8220
16629VLT	ремень поликлиновый [352-4863] CATERPILLAR 8K oem: CATERPILLAR 352-4863
16630VLT	ремень поликлиновый [291-1025] CATERPILLAR 8K oem: CATERPILLAR 291-1025
16631VLT	ремень поликлиновый [230-7198] CATERPILLAR 8K oem: CATERPILLAR 230-7198
16632VLT	ремень поликлиновый [241-2896] CATERPILLAR 8K oem: CATERPILLAR 241-2896
16633VLT	ремень клиновый гладкий [228-9937] CATERPILLAR oem: CATERPILLAR 228-9937
16634VLT	комплект ремней клиновые зубчатые 2шт [2S-9779] CATERPILLAR oem: CATERPILLAR 2S-9779
16636VLT	ремень поликлиновый [330-0662] CATERPILLAR 14K oem: CATERPILLAR 330-0662
16637VLT	ремень поликлиновый [330-0663] CATERPILLAR 8K oem: CATERPILLAR 330-0663
16638VLT	комплект ремней клиновые зубчатые 2шт [2N-2297] CATERPILLAR oem: CATERPILLAR 2N-2297
16639VLT	комплект ремней клиновые зубчатые 2шт [2W-0237] CATERPILLAR oem: CATERPILLAR 2W-0237
16640VLT	комплект ремней клиновые зубчатые 2шт [5L-3308] CATERPILLAR oem: CATERPILLAR 5L-3308
16642VLT	ремень поликлиновый [284-1215] CATERPILLAR 14K oem: CATERPILLAR 284-1215
16643VLT	ремень клиновый зубчатый [9L-4012] CATERPILLAR oem: CATERPILLAR 9L-4012
16644VLT	комплект ремней клиновые зубчатые 2шт [9L-4013] CATERPILLAR oem: CATERPILLAR 9L-4013
16645VLT	комплект ремней клиновые зубчатые 2шт [9L-4226] CATERPILLAR oem: CATERPILLAR 9L-4226
16646VLT	ремень клиновый зубчатый [9L-4479] CATERPILLAR oem: CATERPILLAR 9L-4479

ремни приводные CUMMINS/WEICHAH/SHANGHAI/SDLG/YUCAI

16038VLT	ремень приводной C16BB-2W8951 SHANGHAI oem: SHANGHAI C16BB-2W8951
16039VLT	ремень приводной C16BB-16BB010 SHANGHAI oem: SHANGHAI C16BB-16BB010
16040VLT	ремень приводной 4110000310 CUMMINS 6BT5.9 oem: CUMMINS 4110000310
16041VLT	ремень приводной D16A-106-03 SHANGHAI-CAT 6114B oem: SHANGHAI D16A-106-03



16042VLT	ремень приводной 612600100070 WEICHAI-STEYR оem: WEICHAI 612600100070
16043VLT	ремень приводной 61200090186 WEICHAI-SHANTUI оem: WEICHAI 61200090186
16044VLT	ремень приводной 61200090682 WEICHAI POWER оem: WEICHAI 61200090682
16045VLT	ремень приводной 612600061349 WEICHAI-SHANTUI оem: WEICHAI 612600061349
16185VLT	ремень приводной [3100189] Cummins ISX15 оem: CUMMINS 3100189
16584VLT	ремень привода вентилятора T-3501K KTTA-19C520 CUMMINS оem: CUMMINS
16587VLT	ремень поликлиновый [5318545] Cummins DCEC 6CT оem: CUMMINS 5318545
16588VLT	ремень поликлиновый [60261549] SUNY оem: SUNY 60261549

ремни приводные FAW/HOWO/SINOTRUCK/SHANTUI

16033VLT	ремень генератора 23Y-58-00001 для SHANTUI SD22 оem: SHANTUI 23Y-58-00001
16157VLT	ремень поликлиновой привода компрессора кондиционера [082V96820-1248] SITRAK/HOWO оem: SITRAK 082V96820-1248
16158VLT	ремень поликлиновой привода генератора [080V96820-0243] SITRAK HOWO (8x1275) оem: SITRAK 080V96820-0243
16159VLT	ремень клиновой зубчатый кондиционера [DZ13241824604] AV13x1180 SHAANXI оem: SHAANXI DZ13241824604
16258VLT	ремень вентилятора FAW [1308032-630-114BA] оem: FAW 1308032-630-114BA
16259VLT	ремень генератора [3701013-600-0263] FAW оem: FAW 3701013-600-0263
16260VLT	ремень вентилятора [1308032-M10-01085] FAW оem: FAW 1308032-M10-01085
16261VLT	ремень водяного насоса [1023021-M10-01085] FAW оem: FAW 1023021-M10-01085
16500VLT	ремень поликлиновой [13038761] SHANTUI SR12-5/WEICHAИ оem: SHANTUI 13038761

ремни приводные Freightliner/Kenworth/MACK

16315VLT	ремень клиновой [02-7000233] Freightliner/Kenworth оem: Freightliner 02-7000233
16516VLT	ремень поликлиновой [01-27177-006] Freightliner/Claas/INTER оem: Freightliner 01-27177-006
16590VLT	ремень поликлиновой [23961815] Mack MP8 оem: Mack 23961815
16591VLT	ремень поликлиновой [23961801] Mack MP8 10 Ribs оem: Mack 23961801
16592VLT	ремень поликлиновой [20883508] Volvo VN VNL D11 Engine Mack MP7 оem: Volvo 20883508

ремни приводные KOMATSU, HITACHI, PERKINS, DEUTZ

16031VLT	ремень генератора 0117 9749 для DEUTZ оem: DEUTZ 1179749
16032VLT	ремень генератора MAN [01180447] оem: MAN 1180447
16034VLT	ремень генератора 04121-22262 для KOMATSU PC400 оem: KOMATSU 04121-22262
16035VLT	ремень генератора 0117 9480 для DEUTZ оem: DEUTZ 1179480
16037VLT	ремень приводной 04121-22285 KOMATSU / SHANTUI оem: KOMATSU 04121-22285
16046VLT	ремень генератора 04120-21735 для KOMATSU D85 оem: KOMATSU 04120-21735
16067VLT	ремень вентилятора (1=3) 6HK1/6SD1 HITACHI (L=1240) [1-13671516-0] оem: HITACHI 1-13671516-0
16069VLT	ремень поликлиновой KOMATSU [6732-81-3380] оem: KOMATSU 6732-81-3380
16070VLT	ремень поликлиновой HITACHI [4612283] оem: HITACHI 4612283

16071VLT	ремень поликлиновый KOMATSU [6732-81-3531] оem: KOMATSU 6732-81-3531
16072VLT	ремень поликлиновый KOMATSU PC300-6 [6222-63-3820] оem: KOMATSU 6222-63-3820
16073VLT	ремень поликлиновый KOMATSU PC300-7 [6743-61-3710] оem: KOMATSU 6743-61-3710
16074VLT	ремень поликлиновый HITACHI [4630087] оem: HITACHI 4630087
16076VLT	комплект ремней 2шт [6261-81-6810] Komatsu D155AX, D275A, HM350, HM400 оem: KOMATSU 6261-81-6810
16077VLT	ремень генератора [04120-21754] Komatsu 6D95L/CS210/D31E/D31P/D31PL оem: KOMATSU 04120-21754
16078VLT	ремень генератора [6732-61-4170] Komatsu PC220-7/PC200-7 оem: KOMATSU 6732-61-4170
16079VLT	ремень вентилятора [6754-613810] Komatsu PC200, PC220, SAA6D107E оem: KOMATSU 6754-613810
16083VLT	ремень компрессора кондиционера [04120-21761] Komatsu D355A-3 оem: KOMATSU 04120-21761
16093VLT	ремень водяного насоса [EA504009874] Komatsu WB93 оem: KOMATSU EA504009874
16094VLT	ремень приводной [04122-22564] Komatsu D155 / D355 оem: KOMATSU 04122-22564
16202VLT	ремень вентилятора PERKINS (к-т 2шт) [20000-12386] оem: PERKINS 20000-12386
16515VLT	ремень клиновый зубчатый [04120-21746] Komatsu/CASE/CLAAS оem: KOMATSU 04120-21746
16529VLT	комплект ремней 2шт [04121-22265] KOMATSU 165cm оem: KOMATSU 04121-22265
16530VLT	комплект ремней 2шт [04121-22271] KOMATSU D65/D60 оem: KOMATSU 04121-22271
16531VLT	комплект ремней 3шт [04121-22575] KOMATSU оem: KOMATSU 04121-22575
16532VLT	комплект ремней 2шт [04121-22264] KOMATSU PC400 оem: KOMATSU 04121-22264
16613VLT	комплект ремней 3шт. [04122-32564] KOMATSU оem: KOMATSU 04122-32564

ремни приводные VOLVO

16003VLT	ремень помпы VOE-17418272 для самосвала A40F оem: VOLVO 17418272
16004VLT	ремень помпы VOE-17418275 для A40F/G FS оem: VOLVO 17418275
16005VLT	ремень помпы VOE-17418273 для A40F/G FS VOLVO оem: VOLVO 17418273
16006VLT	ремень приводной спаренный VOE-11031913 для L150 VOLVO BM оem: VOLVO 11031913
16007VLT	ремень приводной спаренный VOE-11031912 для L150 VOLVO BM оem: VOLVO 11031912
16008VLT	ремень приводной VOE-17418267 для A35F/G FS VOLVO оem: VOLVO 17418267
16009VLT	ремень приводной VOE-15078671 для A35F/G FS VOLVO оem: VOLVO 15078671
16010VLT	ремень приводной VOE-20459311 для TD420VE, TAD420VE, TAD620VE, TAD650VE, TAD660VE VOLVO оem: VOLVO 20459311
16011VLT	ремень приводной VOE-17418270 для A35F, EC340D, EC380D, EC480D VOLVO оem: VOLVO 17418270



16012VLT	ремень приводной VOE-17418268 для A35F, EC340D, EC380D, EC480D VOLVO oem: VOLVO 17418268
16013VLT	ремень генератора VOE-11714201 для EC240BLC VOLVO oem: VOLVO 11714201
16014VLT	ремень генератора VOE-977305 для EC240BLC VOLVO oem: VOLVO 977305
16015VLT	ремень приводной VOE-21620132 для EC240, EC340D, VOLVO oem: VOLVO 21620132
16016VLT	ремень генератора EPDM VOE-14881279 для EC240BLC VOLVO oem: VOLVO 14881279
16017VLT	ремень генератора VOE-20593477 для D7E VOLVO oem: VOLVO 20593477
16018VLT	ремень генератора VOE-14881276 для EC240/340 VOLVO oem: VOLVO 14881276
16019VLT	ремень приводной VOE-15083190 для A35F, EC340D, EC380D VOLVO oem: VOLVO 15083190
16020VLT	ремень приводной VOE-17418271 для L150D VOLVO oem: VOLVO 17418271
16021VLT	ремень генератора VOE-11714202 для EC240/340 VOLVO oem: VOLVO 11714202
16022VLT	ремень генератора VOE-978739 для EC240/340 VOLVO oem: VOLVO 978739
16023VLT	ремень генератора VOE-966999 для EC240/340 VOLVO oem: VOLVO 966999
16024VLT	ремень генератора VOE-17324104 для VOLVO CONSTRUCTION oem: VOLVO 17324104
16025VLT	ремень генератора клиновый спаренный VOE-976487 для VOLVO CONSTRUCTION oem: VOLVO 976487
16026VLT	ремень генератора VOE-966798 для VOLVO EC420 oem: VOLVO 966798
16027VLT	ремень приводной VOE-991202 для TAD750 VOLVO oem: VOLVO 991202
16028VLT	ремень приводной VOE-20412527 для EC220D EW180C VOLVO oem: VOLVO 20412527
16029VLT	ремень приводной VOE-20804680 для SD110/BL70 VOLVO oem: VOLVO 20804680
16030VLT	ремень приводной VOE-20441930 для SD110/BL70 VOLVO oem: VOLVO 20441930
16047VLT	ремень приводной VOE-13966997 для L160 VOLVO oem: VOLVO 13966997
16048VLT	ремень приводной помпы VOE-13966695 для L70 VOLVO oem: VOLVO 13966695
16049VLT	ремень приводной VOE-58910670 для SD100 VOLVO oem: VOLVO 58910670
16050VLT	ремень приводной VOE-967005 для L70 VOLVO oem: VOLVO 967005
16051VLT	ремень приводной VOE-12780934 для SD77 VOLVO oem: VOLVO 12780934
16052VLT	ремень приводной кондиционера VOE-966900 VOLVO PENTA oem: VOLVO 966900
16084VLT	ремень генератора VOE-20908490 для EC VOLVO oem: VOLVO 20908490
16091VLT	ремень приводной VOE-981388 VOLVO oem: VOLVO 981388
16092VLT	ремень приводной VOE-982479 VOLVO oem: VOLVO 982479
16142VLT	ремень приводной VOE-20800748 для VOLVO EC240B, EC290B oem: VOLVO 20800748

16143VLT	ремень приводной VOE-979064 VOLVO оem: VOLVO 979064
16144VLT	ремень приводной VOE-982350 VOLVO оem: VOLVO 982350
16145VLT	ремень приводной VOE-982353 VOLVO оem: VOLVO 982353
16146VLT	ремень приводной VOE-991201 VOLVO Construction (Volvo CE) оem: VOLVO 991201
16197VLT	ремень генератора VOE-15077962 для D5D VOLVO оem: VOLVO 15077962
16198VLT	ремень приводной кондиционера VOE-16203128 VOLVO оem: VOLVO 16203128
16257VLT	комплект ремней 2шт [9523857] VOLVO оem: VOLVO 9523857
16262VLT	ремень приводной VOE-22281893 для EC380D/480D VOLVO оem: VOLVO 22281893
16420VLT	ремень приводной [VOE14515575] VOLVO EC360/EC460 оem: VOLVO 14515575
16508VLT	ремень приводной [VOE978722] VOLVO BM/G700B/L110E/L120E оem: VOLVO 978722
16509VLT	ремень поликлиновой [VOE11127316] VOLVO EC360/EC460 оem: VOLVO 11127316
16522VLT	ремень поликлиновой [VOE23961766] VOLVO EC360/EC460 оem: VOLVO 23961766
16523VLT	ремень поликлиновой [VOE23961881] VOLVO EC360/EC460 оem: VOLVO 23961881
16524VLT	ремень поликлиновой [VOE22690514] VOLVO EC360/EC460 оem: VOLVO 22690514
16525VLT	ремень поликлиновой [VOE23961868] VOLVO EC360/EC460 оem: VOLVO 23961868
16526VLT	ремень поликлиновой [VOE23961780] VOLVO EC360/EC460 оem: VOLVO 23961780
16578VLT	ремень поликлиновой [VOE20870709] VOLVO EC360/EC460 оem: VOLVO 20870709
16579VLT	ремень поликлиновой [VOE20883512] VOLVO EC360/EC460 оem: VOLVO 20883512
16580VLT	ремень поликлиновой [VOE22687389] VOLVO EC360/EC460 оem: VOLVO 22687389
16581VLT	ремень поликлиновой [VOE21900258] VOLVO D13 Mack MP8 оem: VOLVO 21900258
16582VLT	ремень поликлиновой [VOE21372815] VOLVO D13 Mack MP8 оem: VOLVO 21372815
16583VLT	ремень поликлиновой [VOE3886349] VOLVO PENTA оem: VOLVO 3886349
16585VLT	ремень поликлиновой [VOE23530281] VOLVO PENTA оem: VOLVO 23530281
16586VLT	ремень поликлиновой [VOE23511703] VOLVO PENTA оem: VOLVO 23511703

ремни приводные разное

16068VLT	ремень поликлиновой вентилятора [8973628150] ISUZU оem: ISUZU 8973628150
16088VLT	ремень спаренный клиновой L=2243,W=37,H=15,5 SCANIA-4 BUS [1912167] оem: SCANIA 1912167
16089VLT	ремень спаренный клиновой L=2257, W=37, H=15,5 SCANIA-4 BUS [1912168] оem: SCANIA 1912168



16090VLT	ремень спаренный клиновыи L=2300,W=37,H=15,5mm SCANIA-4 BUS [1912169] оет: SCANIA 1912169
16136VLT	ремень ГУР BMW [11287603084] оет: BMW 11287603084
16137VLT	ремень приводной EPDM ISUZU [8-98152-906-0] (1=3) 6HK1/6BG1 (L=1210) оет: ISUZU 8-98152-906-0
16138VLT	ремень приводной ISUZU [8-97310-569-0] (1=2) 4BG1/6BG1/6HK1 (L=1272) оет: ISUZU 8-97310-569-0
16263VLT	ремень приводной [260819/2209] БЕЛАРУС оет: БЕЛАРУС 260819/2209
16306VLT	ремень приводной SOLLERS ATLANT с кондиционером [1025018FE040B] оет: SOLLERS 1025018FE040B
16307VLT	ремень приводной SOLLERS ATLANT без кондиционера [1025018FE040XZ] оет: SOLLERS 1025018FE040XZ

ремни приводные РОССЕЛЬМАШ

16576VLT	ремень многоручьевый гладкий [6201015] РОССЕЛЬМАШ оет: РОССЕЛЬМАШ 6201015
--------------------------	--

ремни приводные холодильных установок

16053VLT	ремень электромотора-компрессора Carrier Supra 850U 50-60358-00 оет: Carrier 50-60358-00
16054VLT	ремень водяного насоса Carrier MAXIMA 1300 50-60329-01 оет: Carrier 1300 50-60329-01
16055VLT	ремень двигатель-электромотор Carrier Vector 1350 50-60358-01 оет: Carrier 50-60358-01
16056VLT	ремень вентилятора конденсатора Carrier MAXIMA 1300 50-60329-07 оет: Carrier 1300 50-60329-07
16057VLT	ремень водяного насоса Carrier MAXIMA 1300 50-60329-06 оет: Carrier 1300 50-60329-06
16058VLT	ремень двигатель-компрессор Carrier Supra 850U 50-60321-01 оет: Carrier 50-60321-01
16059VLT	ремень двигатель-электромотор Carrier Vecot 1350 50-60358-06 оет: Carrier 50-60358-06
16060VLT	ремень водяного насоса Carrier Supra 950 50-60329-02 оет: Carrier 50-60329-02
16075VLT	ремень генератора [50-60154-17] Carrier GENESIS R90U / SUPRA 950U / 950UMT оет: Carrier 50-60154-17
16085VLT	комплект ремней 2шт. [50-60198-49] Carrier Transicold Supra 650 - 750 двс/компрессор оет: Carrier 50-60198-49
16086VLT	ремень [50-60288-09] Carrier Transicold Supra 650 - 750 двс/компрессор оет: Carrier 50-60288-09
16087VLT	ремень генератора [50-60330-06] Carrier Vector 1350 оет: Carrier 50-60330-06
16567VLT	ремень генератора THERMOKING SMX,SMX-II,SL [780336] оет: Carrier 780336
16568VLT	ремень привода компрессора THERMOKING SLX 200/SLX 300 [781624] оет: Carrier 781624

Ремни вариаторные.

Ремни вариаторные являются одной из разновидностей клиновых приводных ремней.

Как и прочие приводные ремни, они предназначены для передачи крутящего момента, но при этом обладают одной отличительной особенностью – изменять передаточное число. Применяются

вариаторные ремни в очень широком диапазоне техники - от тяжелого машиностроения, до аграрной техники, везде, где применяются вариаторные устройства. Вариатор это устройство, передающее крутящий момент и способное плавно менять передаточное отношение в некотором диапазоне регулирования. Для многих машин, например текстильных станков, снегоходов и сельскохозяйственных комбайнов, такие приспособления подходят лучше, чем коробки передач.

Особенность вариаторных ремней заключается в конструкции, обеспечивающую им стойкость к нагрузкам, долговечность и стабильность в работе. В качестве материала для таких деталей используют сорта синтетической резины, устойчивые к воздействию нефтепродуктов, пыли, ультрафиолетовому излучению и многим химическим растворителям.



ремни вариатора

16139VLT	ремень вариатора [6201246] 68x24-2600.CR KEVLAR комбайн ACROS
16140VLT	ремень вариатора [6201273] 38x18-1500.CR KEVLAR комбайн ACROS
16141VLT	ремень вариатора 33x14-1160
16250VLT	ремень вариатора [vlt] 33x1117
16251VLT	ремень вариатора [vlt] 1174,98x36,83
16252VLT	ремень вариатора [vlt] 35x1213
16253VLT	ремень вариатора [vlt] 36x1153
16254VLT	ремень вариатора [vlt] 37x1210
16255VLT	ремень вариатора [vlt] 36x971
16256VLT	ремень вариатора [vlt] 36x935

Ремни зубчатые (ГРМ, компрессор)

Ремень ГРМ (ремень газораспределительного механизма) — важнейший элемент, который обеспечивает работу двигателя. Он передаёт крутящий момент от коленчатого вала на распределительный, что приводит в действие впускные и выпускные клапаны, обеспечивая их своевременное открытие и закрытие в зависимости от положения поршней. Это позволяет мотору впускать топливовоздушную смесь и выпускать выхлопные газы.



Изготавливается ремень ГРМ из высокопрочной резиновой смеси на основе каучука и представляет собой замкнутое кольцо с поперечными зубьями, которые обеспечивают максимальное сопряжение и исключают проскальзывание. Для повышения прочности конструкция усиливается полиэстровым кордом.

ремни зубчатые (ГРМ, компрессор)

16002VLT	ремень ГРМ [vlt] 104x17 [E117125] Peugeot 206/306/Partner, Citroen Berlingo/Xsara 1.4 99> oem: PEUGEOT E117125
16196VLT	ремень ГРМ [vlt] 105x22 [2431226050] Hyundai Accent/Getz 1.5 16V 96> oem: HYUNDAI 2431226050
16001VLT	ремень ГРМ [vlt] 113x25.4 Hyundai Coupe/Elantra/Lantra 2.0 16V 96> oem: HYUNDAI
16000VLT	ремень ГРМ [vlt] 125x22 Mazda 323 1.5 16V 94> oem: MAZDA
16195VLT	ремень ГРМ [vlt] 129x22 Fiat Panda/Punto/Doblo/Palio oem: FIAT
16619VLT	ремень ГРМ [vlt] 130x25.4 [1122447] FORD TRANSIT 2.5D/TD 91-97 oem: FORD 1122447
16618VLT	ремень ГРМ [vlt] 130x27.6 [1049653] FORD TRANSIT 2.5D/TD10/97-00 oem: FORD 1049653
16620VLT	ремень ГРМ [vlt] 132x26 [7700109601] RENAULT 1.9DCi 02> oem: RENAULT 7700109601
16214VLT	ремень ГРМ [vlt] 137x22 LADA PRIORA 16кл. oem: LADA
16617VLT	ремень ГРМ [vlt] 141x25.4 [9400816969] FIAT DUCATO/PEUGEOT 2.0HDI 99> oem: PEUGEOT 9400816969
16611VLT	ремень ГРМ [vlt] 146x24 FIAT/OPEL oem: FIAT
16614VLT	ремень ГРМ [vlt] 154x30 [7701044188] IVECO DAILY, FIAT DUCATO, RENAULT MASTER 2.8TD/TDi 96> oem: RENAULT 7701044188
16081VLT	ремень ГРМ [vlt] 163x25.4 [2431542200] HYUNDAI PORTER oem: HYUNDAI 2431542200
16616VLT	ремень ГРМ [vlt] 173x25.4 [7613823] FIAT DUCATO 2.0TD 87> oem: FIAT 7613823
16615VLT	ремень ГРМ [vlt] 178x30 [504076915] FIAT DUCATO, IVECO DAILY 2.3D/JTD 02> oem: FIAT 504076915
16080VLT	ремень ГРМ [vlt] 96x17 LADA Largus, RENAULT Logan [94785] oem: RENAULT 94785
16082VLT	ремень ГРМ [vlt] 99x19 [2335642500] HYUNDAI PORTER oem: HYUNDAI 2335642500
16595VLT	ремень зубчатый двухсторонний [vlt] DHTD 1360 D8M CXP ширина 30mm
16596VLT	ремень зубчатый двухсторонний [vlt] DHTD 1600 D8M CXP ширина 30mm
16597VLT	ремень зубчатый приводной [vlt] HTD 1760 ширина 30mm
16598VLT	ремень зубчатый приводной [vlt] HTD 720 ширина 30mm



16612VLT	ремень зубчатый приводной [vlt] HTD 5370 D5M ширина 15mm
16647VLT	ремень зубчатый приводной [vlt] HTD 3768M ширина 30mm
16648VLT	ремень зубчатый приводной [vlt] HTD 4605M ширина 25mm

Ремни клиновые.

Ремни клиновые VILITAN соответствуют стандартам ГОСТ 1284-89, DIN 2215 и ISO 9001:2008

Имеют все профили соответствующие этим стандартам.

Диапазон рабочих температур для приводных ремней разных размеров составляет от -30 до +60 °C



Правильное определение длины клинового ремня

Длина клинового ремня — ключевой параметр, от которого зависит корректная работа привода. Существует несколько видов длины:

L_i — внутренняя длина ремня;

L_p (L_w , L_d) — расчетная (рабочая) длина по корду;

L_a — внешняя (наружная) длина ремня.

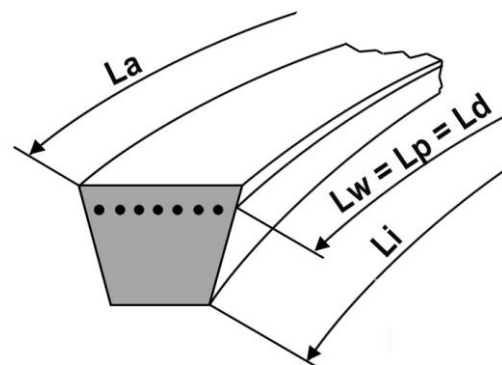

ремни клиновые зубчатые 06x

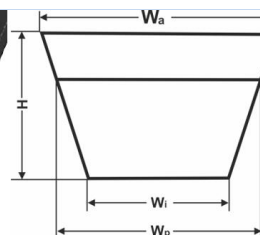

$W_a = 6 \text{ mm}$
 $H = 4 \text{ mm}$

[6x0600](#)

ремень клиновый зубчатый [vit] 6x0600

ремни клиновые зубчатые 10x

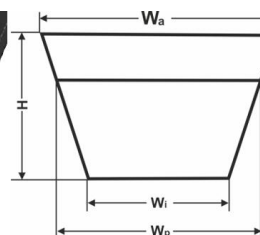

$W_a = 10 \text{ mm}$
 $W_p = 8,5 \text{ mm}$
 $W_i = 6,1 \text{ mm}$
 $H = 6 \text{ mm}$

[10x0550](#)

ремень клиновый зубчатый [vit] 10x0550

[10x0630](#)

ремень клиновый зубчатый [vit] 10x0630

[10x0685](#)

ремень клиновый зубчатый [vit] 10x0685

[10x0715](#)

ремень клиновый зубчатый [vit] 10x0715

[10x0750](#)

ремень клиновый зубчатый [vit] 10x0750

[10x0760](#)

ремень клиновый зубчатый [vit] 10x0760

[10x0770](#)

ремень клиновый зубчатый [vit] 10x0770

[10x0775](#)

ремень клиновый зубчатый [vit] 10x0775 VW PASSAT 80-88, PEUGEOT 205/309 1.1-1.6/D 84-93

[10x0800](#)

ремень клиновый зубчатый [vit] 10x0800 AUDI 100 2.0-2.3 5V >91, VW LT 2.4D 83-96, MAN

[10x0825](#)

ремень клиновый зубчатый [vit] 10x0825



10x1475	ремень клиновидный зубчатый [vlt] 10x1475
10x1480	ремень клиновидный зубчатый [vlt] 10x1480
10x1495	ремень клиновидный зубчатый [vlt] 10x1495
10x1500	ремень клиновидный зубчатый [vlt] 10x1500
10x1505	ремень клиновидный зубчатый [vlt] 10x1505
10x1525	ремень клиновидный зубчатый [vlt] 10x1525
10x1550	ремень клиновидный зубчатый [vlt] 10x1550
10x1575	ремень клиновидный зубчатый [vlt] 10x1575
10x1600	ремень клиновидный зубчатый [vlt] 10x1600
10x1640	ремень клиновидный зубчатый [vlt] 10x1640
10x1670	ремень клиновидный зубчатый [vlt] 10x1670
10x1675	ремень клиновидный зубчатый [vlt] 10x1675
10x1680	ремень клиновидный зубчатый [vlt] 10x1680
10x1703	ремень клиновидный зубчатый [vlt] 10x1703
10x1720	ремень клиновидный зубчатый [vlt] 10x1720
10x1725	ремень клиновидный зубчатый [vlt] 10x1725
10x1730	ремень клиновидный зубчатый [vlt] 10x1730
10x1745	ремень клиновидный зубчатый [vlt] 10x1745
10x1750	ремень клиновидный зубчатый [vlt] 10x1750
10x1755	ремень клиновидный зубчатый [vlt] 10x1755
10x1770	ремень клиновидный зубчатый [vlt] 10x1770
10x1775	ремень клиновидный зубчатый [vlt] 10x1775
10x1800	ремень клиновидный зубчатый [vlt] 10x1800
10x1825	ремень клиновидный зубчатый [vlt] 10x1825
10x2360	ремень клиновидный зубчатый [vlt] 10x2360
10x2690	ремень клиновидный зубчатый [vlt] 10x2690

ремени клиновые зубчатые 10x EPDM

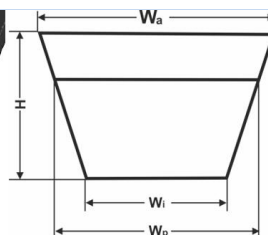

Wa = 10 mm
Wp = 8,5 mm
Wi = 6,1 mm
H = 6 mm

16359VLT	ремень клиновидный зубчатый 10x0700-EPDM [vlt]
16363VLT	ремень клиновидный зубчатый 10x1013-EPDM [vlt] BMW

ремени клиновые гладкие SPZ

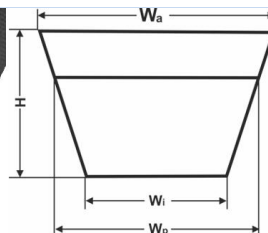

Wa = 10 mm
Wp = 8,5 mm
Wi = 4 mm
H = 8 mm

SPZ-0665	ремень гладкий клиновидный [vlt] SPZ-0678La/0665Lp
SPZ-0825	ремень гладкий клиновидный [vlt] SPZ-0838La/0825Lp сельхоз машины и пром оборудование (8,5x8-825)
SPZ-0850	ремень гладкий клиновидный [vlt] SPZ-0863La/0850Lp вентилятора МА3, ЯМ3-236,-238 (8,5x8-850)
SPZ-0933	ремень гладкий клиновидный [vlt] SPZ-0946La/0933Lp генератора ДТ-75/Т-4А/А-01/А41/Д440(8,5x8)
SPZ-0987	ремень гладкий клиновидный [vlt] SPZ-1000La/0987Lp вентилятора ЯМ3
SPZ-1030	ремень гладкий клиновидный [vlt] SPZ-1043La/1030Lp Г2410/31029/2705/УА3/РАФ/Г3302 (дв. 402)
SPZ-1060	ремень гладкий клиновидный [vlt] SPZ-1073La/1060Lp
SPZ-1120	ремень гладкий клиновидный [vlt] SPZ-1133La/1120Lp
SPZ-1150	ремень гладкий клиновидный [vlt] SPZ-1162La/1150Lp привода ГУР Д260/УА3
SPZ-1250	ремень гладкий клиновидный [vlt] SPZ-1262La/1250Lp вентилятора ЗИЛ-5301, КАМАЗ, Д245
SPZ-1280	ремень гладкий клиновидный [vlt] SPZ-1293La/1280Lp Д-21, L-34, Д-120, Д-144 Т-25, Т-40 (8,5x8)
SPZ-1400	ремень гладкий клиновидный [vlt] SPZ-1412La/1400Lp
SPZ-1437	ремень гладкий клиновидный [vlt] SPZ-1450La/1437Lp
SPZ-1520	ремень гладкий клиновидный [vlt] SPZ-1532La/1520Lp

SPZ-1650	ремень гладкий клиновидный [vlt] SPZ-1662La/1650Lp
SPZ-1900	ремень гладкий клиновидный [vlt] SPZ-1900La/1912Lp

ремни клиновые зубчатые XPZ		Wa = 10 mm Wp = 8,5 mm Wi = 4 mm H = 8 mm

ремни клиновые зубчатые 13x		Wa = 13 mm Wp = 11 mm Wi = 7,8 mm H = 8 mm																																																																												
			<table border="1"> <tr><td>13x0530</td><td>ремень клиновидный зубчатый [vlt] 12,5x0530</td></tr> <tr><td>13x0622</td><td>ремень клиновидный зубчатый [vlt] 12,5x0622</td></tr> <tr><td>13x0625</td><td>ремень клиновидный зубчатый [vlt] 12,5x0625</td></tr> <tr><td>13x0650</td><td>ремень клиновидный зубчатый [vlt] 12,5x0650</td></tr> <tr><td>13x0670</td><td>ремень клиновидный зубчатый [vlt] 12,5x0670</td></tr> <tr><td>13x0675</td><td>ремень клиновидный зубчатый [vlt] 12,5x0675</td></tr> <tr><td>13x0710</td><td>ремень клиновидный зубчатый [vlt] 12,5x0710</td></tr> <tr><td>13x0750</td><td>ремень клиновидный зубчатый [vlt] 12,5x0750 ГУР PORTER</td></tr> <tr><td>13x0755</td><td>ремень клиновидный зубчатый [vlt] 12,5x0755</td></tr> <tr><td>13x0760</td><td>ремень клиновидный зубчатый [vlt] 12,5x0760</td></tr> <tr><td>13x0775</td><td>ремень клиновидный зубчатый [vlt] 12,5x0775</td></tr> <tr><td>13x0800</td><td>ремень клиновидный зубчатый [vlt] 12,5x0800</td></tr> <tr><td>13x0818</td><td>ремень клиновидный зубчатый [vlt] 12,5x0818</td></tr> <tr><td>13x0825</td><td>ремень клиновидный зубчатый [vlt] 12,5x0825</td></tr> <tr><td>13x0840</td><td>ремень клиновидный зубчатый [vlt] 12,5x0840</td></tr> <tr><td>13x0850</td><td>ремень клиновидный зубчатый [vlt] 12,5x0850</td></tr> <tr><td>13x0865</td><td>ремень клиновидный зубчатый [vlt] 12,5x0865</td></tr> <tr><td>13x0875</td><td>ремень клиновидный зубчатый [vlt] 12,5x0875</td></tr> <tr><td>13x0890</td><td>ремень клиновидный зубчатый [vlt] 12,5x0890</td></tr> <tr><td>13x0900</td><td>ремень клиновидный зубчатый [vlt] 12,5x0900</td></tr> <tr><td>13x0925</td><td>ремень клиновидный зубчатый [vlt] 12,5x0925</td></tr> <tr><td>13x0940</td><td>ремень клиновидный зубчатый [vlt] 12,5x0940</td></tr> <tr><td>13x0950</td><td>ремень клиновидный зубчатый [vlt] 12,5x0950</td></tr> <tr><td>13x0975</td><td>ремень клиновидный зубчатый [vlt] 12,5x0975</td></tr> <tr><td>13x0990</td><td>ремень клиновидный зубчатый [vlt] 12,5x0990</td></tr> <tr><td>13x1000</td><td>ремень клиновидный зубчатый [vlt] 12,5x1000</td></tr> <tr><td>13x1010</td><td>ремень клиновидный зубчатый [vlt] 12,5x1010</td></tr> <tr><td>13x1015</td><td>ремень клиновидный зубчатый [vlt] 12,5x1015</td></tr> <tr><td>13x1020</td><td>ремень клиновидный зубчатый [vlt] 12,5x1020</td></tr> <tr><td>13x1025</td><td>ремень клиновидный зубчатый [vlt] 12,5x1025</td></tr> <tr><td>13x1030</td><td>ремень клиновидный зубчатый [vlt] 12,5x1030 CUMMINS NT855</td></tr> <tr><td>13x1035</td><td>ремень клиновидный зубчатый [vlt] 12,5x1035</td></tr> <tr><td>13x1040</td><td>ремень клиновидный зубчатый [vlt] 12,5x1040</td></tr> <tr><td>13x1045</td><td>ремень клиновидный зубчатый [vlt] 12,5x1045</td></tr> <tr><td>13x1050</td><td>ремень клиновидный зубчатый [vlt] 12,5x1050</td></tr> <tr><td>13x1060</td><td>ремень клиновидный зубчатый [vlt] 12,5x1060</td></tr> <tr><td>13x1065</td><td>ремень клиновидный зубчатый [vlt] 12,5x1065</td></tr> <tr><td>13x1075</td><td>ремень клиновидный зубчатый [vlt] 12,5x1075</td></tr> <tr><td>13x1080</td><td>ремень клиновидный зубчатый [vlt] 12,5x1080 VOLVO EC240</td></tr> </table>	13x0530	ремень клиновидный зубчатый [vlt] 12,5x0530	13x0622	ремень клиновидный зубчатый [vlt] 12,5x0622	13x0625	ремень клиновидный зубчатый [vlt] 12,5x0625	13x0650	ремень клиновидный зубчатый [vlt] 12,5x0650	13x0670	ремень клиновидный зубчатый [vlt] 12,5x0670	13x0675	ремень клиновидный зубчатый [vlt] 12,5x0675	13x0710	ремень клиновидный зубчатый [vlt] 12,5x0710	13x0750	ремень клиновидный зубчатый [vlt] 12,5x0750 ГУР PORTER	13x0755	ремень клиновидный зубчатый [vlt] 12,5x0755	13x0760	ремень клиновидный зубчатый [vlt] 12,5x0760	13x0775	ремень клиновидный зубчатый [vlt] 12,5x0775	13x0800	ремень клиновидный зубчатый [vlt] 12,5x0800	13x0818	ремень клиновидный зубчатый [vlt] 12,5x0818	13x0825	ремень клиновидный зубчатый [vlt] 12,5x0825	13x0840	ремень клиновидный зубчатый [vlt] 12,5x0840	13x0850	ремень клиновидный зубчатый [vlt] 12,5x0850	13x0865	ремень клиновидный зубчатый [vlt] 12,5x0865	13x0875	ремень клиновидный зубчатый [vlt] 12,5x0875	13x0890	ремень клиновидный зубчатый [vlt] 12,5x0890	13x0900	ремень клиновидный зубчатый [vlt] 12,5x0900	13x0925	ремень клиновидный зубчатый [vlt] 12,5x0925	13x0940	ремень клиновидный зубчатый [vlt] 12,5x0940	13x0950	ремень клиновидный зубчатый [vlt] 12,5x0950	13x0975	ремень клиновидный зубчатый [vlt] 12,5x0975	13x0990	ремень клиновидный зубчатый [vlt] 12,5x0990	13x1000	ремень клиновидный зубчатый [vlt] 12,5x1000	13x1010	ремень клиновидный зубчатый [vlt] 12,5x1010	13x1015	ремень клиновидный зубчатый [vlt] 12,5x1015	13x1020	ремень клиновидный зубчатый [vlt] 12,5x1020	13x1025	ремень клиновидный зубчатый [vlt] 12,5x1025	13x1030	ремень клиновидный зубчатый [vlt] 12,5x1030 CUMMINS NT855	13x1035	ремень клиновидный зубчатый [vlt] 12,5x1035	13x1040	ремень клиновидный зубчатый [vlt] 12,5x1040	13x1045	ремень клиновидный зубчатый [vlt] 12,5x1045	13x1050	ремень клиновидный зубчатый [vlt] 12,5x1050	13x1060	ремень клиновидный зубчатый [vlt] 12,5x1060	13x1065	ремень клиновидный зубчатый [vlt] 12,5x1065	13x1075
13x0530	ремень клиновидный зубчатый [vlt] 12,5x0530																																																																													
13x0622	ремень клиновидный зубчатый [vlt] 12,5x0622																																																																													
13x0625	ремень клиновидный зубчатый [vlt] 12,5x0625																																																																													
13x0650	ремень клиновидный зубчатый [vlt] 12,5x0650																																																																													
13x0670	ремень клиновидный зубчатый [vlt] 12,5x0670																																																																													
13x0675	ремень клиновидный зубчатый [vlt] 12,5x0675																																																																													
13x0710	ремень клиновидный зубчатый [vlt] 12,5x0710																																																																													
13x0750	ремень клиновидный зубчатый [vlt] 12,5x0750 ГУР PORTER																																																																													
13x0755	ремень клиновидный зубчатый [vlt] 12,5x0755																																																																													
13x0760	ремень клиновидный зубчатый [vlt] 12,5x0760																																																																													
13x0775	ремень клиновидный зубчатый [vlt] 12,5x0775																																																																													
13x0800	ремень клиновидный зубчатый [vlt] 12,5x0800																																																																													
13x0818	ремень клиновидный зубчатый [vlt] 12,5x0818																																																																													
13x0825	ремень клиновидный зубчатый [vlt] 12,5x0825																																																																													
13x0840	ремень клиновидный зубчатый [vlt] 12,5x0840																																																																													
13x0850	ремень клиновидный зубчатый [vlt] 12,5x0850																																																																													
13x0865	ремень клиновидный зубчатый [vlt] 12,5x0865																																																																													
13x0875	ремень клиновидный зубчатый [vlt] 12,5x0875																																																																													
13x0890	ремень клиновидный зубчатый [vlt] 12,5x0890																																																																													
13x0900	ремень клиновидный зубчатый [vlt] 12,5x0900																																																																													
13x0925	ремень клиновидный зубчатый [vlt] 12,5x0925																																																																													
13x0940	ремень клиновидный зубчатый [vlt] 12,5x0940																																																																													
13x0950	ремень клиновидный зубчатый [vlt] 12,5x0950																																																																													
13x0975	ремень клиновидный зубчатый [vlt] 12,5x0975																																																																													
13x0990	ремень клиновидный зубчатый [vlt] 12,5x0990																																																																													
13x1000	ремень клиновидный зубчатый [vlt] 12,5x1000																																																																													
13x1010	ремень клиновидный зубчатый [vlt] 12,5x1010																																																																													
13x1015	ремень клиновидный зубчатый [vlt] 12,5x1015																																																																													
13x1020	ремень клиновидный зубчатый [vlt] 12,5x1020																																																																													
13x1025	ремень клиновидный зубчатый [vlt] 12,5x1025																																																																													
13x1030	ремень клиновидный зубчатый [vlt] 12,5x1030 CUMMINS NT855																																																																													
13x1035	ремень клиновидный зубчатый [vlt] 12,5x1035																																																																													
13x1040	ремень клиновидный зубчатый [vlt] 12,5x1040																																																																													
13x1045	ремень клиновидный зубчатый [vlt] 12,5x1045																																																																													
13x1050	ремень клиновидный зубчатый [vlt] 12,5x1050																																																																													
13x1060	ремень клиновидный зубчатый [vlt] 12,5x1060																																																																													
13x1065	ремень клиновидный зубчатый [vlt] 12,5x1065																																																																													
13x1075	ремень клиновидный зубчатый [vlt] 12,5x1075																																																																													
13x1080	ремень клиновидный зубчатый [vlt] 12,5x1080 VOLVO EC240																																																																													

13x1090	ремень клиновидный зубчатый [Vlt] 12,5x1090
13x1100	ремень клиновидный зубчатый [Vlt] 12,5x1100
13x1110	ремень клиновидный зубчатый [Vlt] 12,5x1110
13x1120	ремень клиновидный зубчатый [Vlt] 12,5x1120
13x1125	ремень клиновидный зубчатый [Vlt] 12,5x1125
13x1130	ремень клиновидный зубчатый [Vlt] 12,5x1130
13x1138	ремень клиновидный зубчатый [Vlt] 12,5x1138
13x1140	ремень клиновидный зубчатый [Vlt] 12,5x1140
13x1145	ремень клиновидный зубчатый [Vlt] 12,5x1145
13x1150	ремень клиновидный зубчатый [Vlt] 12,5x1150
13x1155	ремень клиновидный зубчатый [Vlt] 12,5x1155
13x1170	ремень клиновидный зубчатый [Vlt] 12,5x1170
13x1175	ремень клиновидный зубчатый [Vlt] 12,5x1175
13x1180	ремень клиновидный зубчатый [Vlt] 12,5x1180
13x1190	ремень клиновидный зубчатый [Vlt] 12,5x1190
13x1200	ремень клиновидный зубчатый [Vlt] 12,5x1200
13x1205	ремень клиновидный зубчатый [Vlt] 12,5x1205
13x1210	ремень клиновидный зубчатый [Vlt] 12,5x1210
13x1225	ремень клиновидный зубчатый [Vlt] 12,5x1225
13x1230	ремень клиновидный зубчатый [Vlt] 12,5x1230
13x1235	ремень клиновидный зубчатый [Vlt] 12,5x1235
13x1245	ремень клиновидный зубчатый [Vlt] 12,5x1245
13x1250	ремень клиновидный зубчатый [Vlt] 12,5x1250
13x1260	ремень клиновидный зубчатый [Vlt] 12,5x1260
13x1270	ремень клиновидный зубчатый [Vlt] 12,5x1270 SHANTUI SD16/SD22
13x1275	ремень клиновидный зубчатый [Vlt] 12,5x1275
13x1280	ремень клиновидный зубчатый [Vlt] 12,5x1280
13x1285	ремень клиновидный зубчатый [Vlt] 12,5x1285
13x1290	ремень клиновидный зубчатый [Vlt] 12,5x1290
13x1300	ремень клиновидный зубчатый [Vlt] 12,5x1300
13x1310	ремень клиновидный зубчатый [Vlt] 12,5x1310
13x1312	ремень клиновидный зубчатый [Vlt] 12,5x1312
13x1320	ремень клиновидный зубчатый [Vlt] 12,5x1320
13x1325	ремень клиновидный зубчатый [Vlt] 12,5x1325
13x1330	ремень клиновидный зубчатый [Vlt] 12,5x1330 ремень водяного насоса КАМА3-740
13x1345	ремень клиновидный зубчатый [Vlt] 12,5x1345
13x1350	ремень клиновидный зубчатый [Vlt] 12,5x1350
13x1355	ремень клиновидный зубчатый [Vlt] 12,5x1355
13x1360	ремень клиновидный зубчатый [Vlt] 12,5x1360
13x1365	ремень клиновидный зубчатый [Vlt] 12,5x1365
13x1370	ремень клиновидный зубчатый [Vlt] 12,5x1370
13x1375	ремень клиновидный зубчатый [Vlt] 12,5x1375
13x1380	ремень клиновидный зубчатый [Vlt] 12,5x1380
13x1382	ремень клиновидный зубчатый [Vlt] 12,5x1382
13x1385	ремень клиновидный зубчатый [Vlt] 12,5x1385
13x1400	ремень клиновидный зубчатый [Vlt] 12,5x1400
13x1425	ремень клиновидный зубчатый [Vlt] 12,5x1425
13x1430	ремень клиновидный зубчатый [Vlt] 12,5x1430
13x1440	ремень клиновидный зубчатый [Vlt] 12,5x1440
13x1450	ремень клиновидный зубчатый [Vlt] 12,5x1450
13x1466	ремень клиновидный зубчатый [Vlt] 12,5x1466 [AVX 13 Lp-1466]
13x1475	ремень клиновидный зубчатый [Vlt] 12,5x1475
13x1500	ремень клиновидный зубчатый [Vlt] 12,5x1500
13x1505	ремень клиновидный зубчатый [Vlt] 12,5x1505
13x1520	ремень клиновидный зубчатый [Vlt] 12,5x1520
13x1525	ремень клиновидный зубчатый [Vlt] 12,5x1525
13x1535	ремень клиновидный зубчатый [Vlt] 12,5x1535
13x1550	ремень клиновидный зубчатый [Vlt] 12,5x1550
13x1575	ремень клиновидный зубчатый [Vlt] 12,5x1575
13x1600	ремень клиновидный зубчатый [Vlt] 12,5x1600
13x1625	ремень клиновидный зубчатый [Vlt] 12,5x1625
13x1635	ремень клиновидный зубчатый [Vlt] 12,5x1635
13x1650	ремень клиновидный зубчатый [Vlt] 12,5x1650
13x1655	ремень клиновидный зубчатый [Vlt] 12,5x1655
13x1675	ремень клиновидный зубчатый [Vlt] 12,5x1675

ремни клиновые зубчатые 13x EPDM

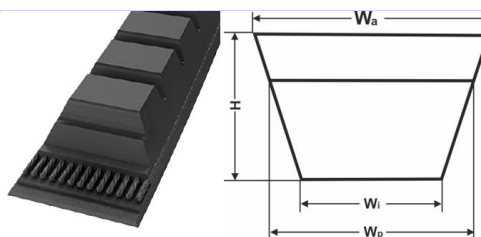

$W_a = 13 \text{ mm}$
 $W_p = 11 \text{ mm}$
 $W_i = 7,8 \text{ mm}$
 $H = 8 \text{ mm}$

16504VLT	ремень EPDM клиновый зубчатый [vlt] 13x0787
16165VLT	ремень EPDM клиновый зубчатый [vlt] 13x1055 CATERPILLAR [1P-9744] 1/2x41.5"
16502VLT	ремень EPDM клиновый зубчатый [vlt] 13x1135
16361VLT	ремень EPDM клиновый зубчатый [vlt] 13x1165
16168VLT	ремень EPDM клиновый зубчатый [vlt] 13x1219 CATERPILLAR [9L-2248] 1/2x48.0"
16439VLT	ремень EPDM клиновый зубчатый [vlt] 13x1485
16360VLT	ремень EPDM клиновый зубчатый [vlt] 13x1557 CUMMINS/MAN/MB
16534VLT	ремень EPDM клиновый зубчатый [vlt] 13x1650
16402VLT	ремень EPDM клиновый зубчатый [vlt] 13x1664 CATERPILAR [9L-6130] 1/2x65.5"
16362VLT	ремень EPDM клиновый зубчатый [vlt] 13x1895
16403VLT	ремень EPDM клиновый зубчатый [vlt] 13x2083 V-Belt Single Fits Caterpillar [9Y1954]

ремни клиновые гладкие SPA

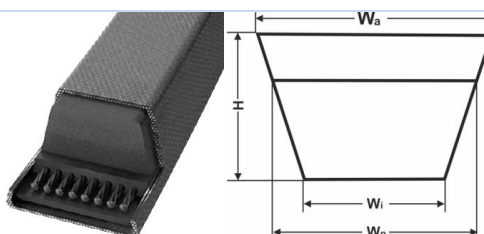

$W_a = 13 \text{ mm}$
 $W_p = 11 \text{ mm}$
 $W_i = 5,6 \text{ mm}$
 $H = 10 \text{ mm}$

SPA-0900	ремень гладкий клиновый [vlt] SPA-0918La/0900Lp
SPA-0950	ремень гладкий клиновый [vlt] SPA-0968La/0950Lp
SPA-1045	ремень гладкий клиновый [vlt] SPA-1063La/1045Lp
SPA-1060	ремень гладкий клиновый [vlt] SPA-1077La/1060Lp
SPA-1090	ремень гладкий клиновый [vlt] SPA-1107La/1090Lp
SPA-1120	ремень гладкий клиновый [vlt] SPA-1137La/1120Lp
SPA-1140	ремень гладкий клиновый [vlt] SPA-1158La/1140Lp
SPA-1157	ремень гладкий клиновый [vlt] SPA-1174La/1157Lp
SPA-1180	ремень гладкий клиновый [vlt] SPA-1197La/1180Lp
SPA-1220	ремень гладкий клиновый [vlt] SPA-1237La/1220Lp
SPA-1250	ремень гладкий клиновый [vlt] SPA-1267La/1250Lp
SPA-1280	ремень гладкий клиновый [vlt] SPA-1297La/1280Lp
SPA-1307	ремень гладкий клиновый [vlt] SPA-1324La/1307Lp
SPA-1400	ремень гладкий клиновый [vlt] SPA-1417La/1400Lp
SPA-1450	ремень гладкий клиновый [vlt] SPA-1467La/1450Lp
SPA-1500	ремень гладкий клиновый [vlt] SPA-1517La/1500Lp
SPA-1600	ремень гладкий клиновый [vlt] SPA-1617La/1600Lp
SPA-1775	ремень гладкий клиновый [vlt] SPA-1792La/1775Lp
SPA-1857	ремень гладкий клиновый [vlt] SPA-1874La/1857Lp
SPA-2240	ремень гладкий клиновый [vlt] SPA-2240La/2257Lp
SPA-2832	ремень гладкий клиновый [vlt] SPA-2849La/2832Lp
SPA-3150	ремень гладкий клиновый [vlt] SPA-3167La /3150Lp
SPA-3182	ремень гладкий клиновый [vlt] SPA-3199La /3182Lp

ремни клиновые гладкие SPA EPDM

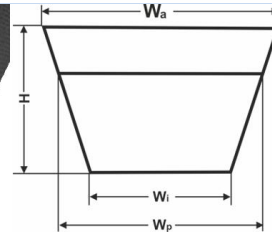

Wa = 13 mm
Wp = 11 mm
Wi = 5,6 mm
H = 10 mm

[SPA-1160](#) ремень EPDM гладкий клиновый [vlt] SPA-1178La/1160Lp

ремни клиновые зубчатые XPA

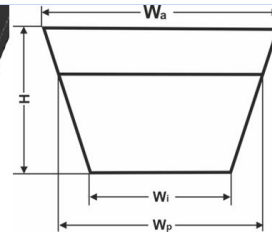
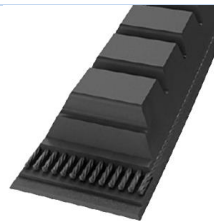

Wa = 13 mm
Wp = 11 mm
Wi = 5,6 mm
H = 10 mm

[XPA-1500](#) ремень клиновый зубчатый [vlt] XPA-1500Lp/1517La

ремни клиновые зубчатые 14x

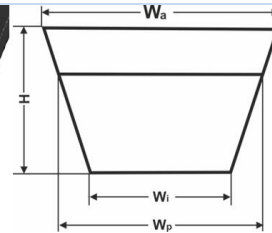
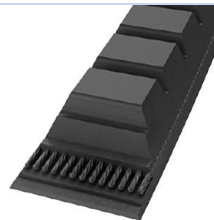

Wa = 17 mm
Wp = 10 mm
H = 10 mm

[14x10x0937](#) ремень клиновый зубчатый [vlt] 14x10x0937
[14x10x0987](#) ремень клиновый зубчатый [vlt] 14x10x0987
[14x10x1037](#) ремень клиновый зубчатый [vlt] 14x10x1037
[14x13x1320](#) ремень клиновый зубчатый [vlt] 14x13x1320

ремни клиновые зубчатые 15x

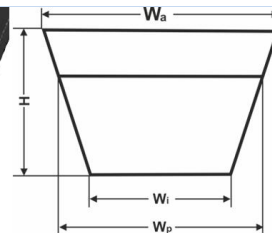
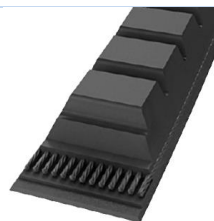

Wa = 16,1 mm
Wp = 15 mm
Wi = 9,8 mm
H = 10,6 mm

[15x0760](#) ремень клиновый зубчатый [vlt] 15x0760 LOVOL507
[15x0945](#) ремень клиновый зубчатый [vlt] 15x0945
[15x0975](#) ремень клиновый зубчатый [vlt] 15x0975
[15x0985](#) ремень клиновый зубчатый [vlt] 15x0985
[15x1010](#) ремень клиновый зубчатый [vlt] 15x1010 KOMATSU PC200
[15x1025](#) ремень клиновый зубчатый [vlt] 15x1025
[15x1030](#) ремень клиновый зубчатый [vlt] 15x1030
[15x1045](#) ремень клиновый зубчатый [vlt] 15x1045
[15x1050](#) ремень клиновый зубчатый [vlt] 15x1050
[15x1055](#) ремень клиновый зубчатый [vlt] 15x1055
[15x1060](#) ремень клиновый зубчатый [vlt] 15x1060
[15x1070](#) ремень клиновый зубчатый [vlt] 15x1070



15x1075	ремень клиновидный зубчатый [Vlt] 15x1075
15x1080	ремень клиновидный зубчатый [Vlt] 15x1080
15x1085	ремень клиновидный зубчатый [Vlt] 15x1085
15x1090	ремень клиновидный зубчатый [Vlt] 15x1090
15x1095	ремень клиновидный зубчатый [Vlt] 15x1095
15x1100	ремень клиновидный зубчатый [Vlt] 15x1100
15x1105	ремень клиновидный зубчатый [Vlt] 15x1105
15x1110	ремень клиновидный зубчатый [Vlt] 15x1110
15x1115	ремень клиновидный зубчатый [Vlt] 15x1115
15x1120	ремень клиновидный зубчатый [Vlt] 15x1120 KOMATSU PC200
15x1125	ремень клиновидный зубчатый [Vlt] 15x1125
15x1130	ремень клиновидный зубчатый [Vlt] 15x1130
15x1145	ремень клиновидный зубчатый [Vlt] 15x1145 KOMATSU PC220
15x1165	ремень клиновидный зубчатый [Vlt] 15x1165
15x1170	ремень клиновидный зубчатый [Vlt] 15x1170
15x1175	ремень клиновидный зубчатый [Vlt] 15x1175
15x1180	ремень клиновидный зубчатый [Vlt] 15x1180
15x1185	ремень клиновидный зубчатый [Vlt] 15x1185
15x1200	ремень клиновидный зубчатый [Vlt] 15x1200
15x1220	ремень клиновидный зубчатый [Vlt] 15x1220
15x1230	ремень клиновидный зубчатый [Vlt] 15x1230 HITACHI
15x1260	ремень клиновидный зубчатый [Vlt] 15x1260 HITACHI
15x1285	ремень клиновидный зубчатый [Vlt] 15x1285
15x1305	ремень клиновидный зубчатый [Vlt] 15x1305
15x1410	ремень клиновидный зубчатый [Vlt] 15x1410 KOMATSU
15x1450	ремень клиновидный зубчатый [Vlt] 15x1450
15x1485	ремень клиновидный зубчатый [Vlt] 15x1485 HITACHI EX1200
15x1535	ремень клиновидный зубчатый [Vlt] 15x1535 KOMATSU PC400
15x1575	ремень клиновидный зубчатый [Vlt] 15x1575
15x1580	ремень клиновидный зубчатый [Vlt] 15x1580
15x1585	ремень клиновидный зубчатый [Vlt] 15x1585
15x1595	ремень клиновидный зубчатый [Vlt] 15x1595
15x1600	ремень клиновидный зубчатый [Vlt] 15x1600
15x1615	ремень клиновидный зубчатый [Vlt] 15x1615
15x1655	ремень клиновидный зубчатый [Vlt] 15x1655
15x1660	ремень клиновидный зубчатый [Vlt] 15x1660
15x1700	ремень клиновидный зубчатый [Vlt] 15x1700
15x1710	ремень клиновидный зубчатый [Vlt] 15x1710
15x1715	ремень клиновидный зубчатый [Vlt] 15x1715
15x1725	ремень клиновидный зубчатый [Vlt] 15x1725
15x1740	ремень клиновидный зубчатый [Vlt] 15x1740
15x1750	ремень клиновидный зубчатый [Vlt] 15x1750
15x1770	ремень клиновидный зубчатый [Vlt] 15x1770
15x1784	ремень клиновидный зубчатый [Vlt] 15x1784
15x1785	ремень клиновидный зубчатый [Vlt] 15x1785
15x1790	ремень клиновидный зубчатый [Vlt] 15x1790
15x1805	ремень клиновидный зубчатый [Vlt] 15x1805
15x1830	ремень клиновидный зубчатый [Vlt] 15x1830
15x1845	ремень клиновидный зубчатый [Vlt] 15x1845
15x1895	ремень клиновидный зубчатый [Vlt] 15x1895
15x1900	ремень клиновидный зубчатый [Vlt] 15x1900
15x1965	ремень клиновидный зубчатый [Vlt] 15x1965
15x1980	ремень клиновидный зубчатый [Vlt] 15x1980
15x1995	ремень клиновидный зубчатый [Vlt] 15x1995
15x2000	ремень клиновидный зубчатый [Vlt] 15x2000
15x2010	ремень клиновидный зубчатый [Vlt] 15x2010
15x2035	ремень клиновидный зубчатый [Vlt] 15x2035
15x2055	ремень клиновидный зубчатый [Vlt] 15x2055
15x2145	ремень клиновидный зубчатый [Vlt] 15x2145

ремни клиновые зубчатые 17x

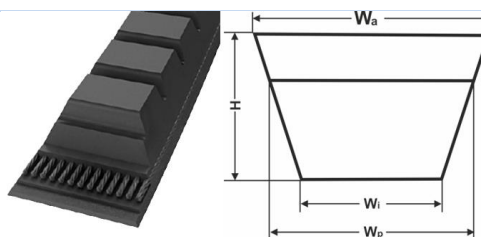

$W_a = 17 \text{ mm}$
 $W_p = 14 \text{ mm}$
 $W_i = 9,4 \text{ mm}$
 $H = 11 \text{ mm}$

17x0715	ремень клиновый зубчатый [vlt] 17x0715
17x0767	ремень клиновый зубчатый [vlt] 17x0767
17x0787	ремень клиновый зубчатый [vlt] 17x0787 для виброплиты
17x0840	ремень клиновый зубчатый [vlt] 17x0840
17x0876	ремень клиновый зубчатый [vlt] 17x0876
17x0889	ремень клиновый зубчатый [vlt] 17x0889
17x0900	ремень клиновый зубчатый [vlt] 17x0900
17x0910	ремень клиновый зубчатый [vlt] 17x0910
17x0914	ремень клиновый зубчатый [vlt] 17x0914
17x0940	ремень клиновый зубчатый [vlt] 17x0940
17x0980	ремень клиновый зубчатый [vlt] 17x0980
17x0990	ремень клиновый зубчатый [vlt] 17x0990
17x0991	ремень клиновый зубчатый [vlt] 17x0991
17x1000	ремень клиновый зубчатый [vlt] 17x1000
17x1030	ремень клиновый зубчатый [vlt] 17x1030 JAC N56 16.6x1030 генератора
17x1040	ремень клиновый зубчатый [vlt] 17x1040
17x1050	ремень клиновый зубчатый [vlt] 17x1050
17x1060	ремень клиновый зубчатый [vlt] 17x1060
17x1067	ремень клиновый зубчатый [vlt] 17x1067
17x1080	ремень клиновый зубчатый [vlt] 17x1080
17x1100	ремень клиновый зубчатый [vlt] 17x1100
17x1103	ремень клиновый зубчатый [vlt] 17x1103
17x1120	ремень клиновый зубчатый [vlt] 17x1120
17x1130	ремень клиновый зубчатый [vlt] 17x1130
17x1140	ремень клиновый зубчатый [vlt] 17x1140
17x1150	ремень клиновый зубчатый [vlt] 17x1150
17x1175	ремень клиновый зубчатый [vlt] 17x1175
17x1195	ремень клиновый зубчатый [vlt] 17x1195
17x1200	ремень клиновый зубчатый [vlt] 17x1200
17x1220	ремень клиновый зубчатый [vlt] 17x1220
17x1230	ремень клиновый зубчатый [vlt] 17x1230
17x1250	ремень клиновый зубчатый [vlt] 17x1250
17x1255	ремень клиновый зубчатый [vlt] 17x1255
17x1270	ремень клиновый зубчатый [vlt] 17x1270
17x1275	ремень клиновый зубчатый [vlt] 17x1275
17x1300	ремень клиновый зубчатый [vlt] 17x1300
17x1320	ремень клиновый зубчатый [vlt] 17x1320
17x1325	ремень клиновый зубчатый [vlt] 17x1325
17x1350	ремень клиновый зубчатый [vlt] 17x1350
17x1370	ремень клиновый зубчатый [vlt] 17x1370
17x1392	ремень клиновый зубчатый [vlt] 17x1392
17x1400	ремень клиновый зубчатый [vlt] 17x1400
17x1410	ремень клиновый зубчатый [vlt] 17x1410
17x1430	ремень клиновый зубчатый [vlt] 17x1430
17x1435	ремень клиновый зубчатый [vlt] 17x1435
17x1440	ремень клиновый зубчатый [vlt] 17x1440
17x1450	ремень клиновый зубчатый [vlt] 17x1450
17x1475	ремень клиновый зубчатый [vlt] 17x1475
17x1500	ремень клиновый зубчатый [vlt] 17x1500
17x1525	ремень клиновый зубчатый [vlt] 17x1525
17x1530	ремень клиновый зубчатый [vlt] 17x1530
17x1550	ремень клиновый зубчатый [vlt] 17x1550
17x1575	ремень клиновый зубчатый [vlt] 17x1575
17x1600	ремень клиновый зубчатый [vlt] 17x1600
17x1610	ремень клиновый зубчатый [vlt] 17x1610

17x1635	ремень клиновй зубчатый [vlt] 17x1635
17x1650	ремень клиновй зубчатый [vlt] 17x1650
17x1670	ремень клиновй зубчатый [vlt] 17x1670
17x1689	ремень клиновй зубчатый [vlt] 17x1689
17x1700	ремень клиновй зубчатый [vlt] 17x1700
17x1725	ремень клиновй зубчатый [vlt] 17x1725
17x1750	ремень клиновй зубчатый [vlt] 17x1750
17x1775	ремень клиновй зубчатый [vlt] 17x1775 DAF CF75/85
17x1785	ремень клиновй зубчатый [vlt] 17x1785
17x1800	ремень клиновй зубчатый [vlt] 17x1800
17x1840	ремень клиновй зубчатый [vlt] 17x1840
17x1850	ремень клиновй зубчатый [vlt] 17x1850
17x1880	ремень клиновй зубчатый [vlt] 17x1880
17x1900	ремень клиновй зубчатый [vlt] 17x1900
17x1925	ремень клиновй зубчатый [vlt] 17x1925
17x1950	ремень клиновй зубчатый [vlt] 17x1950
17x1975	ремень клиновй зубчатый [vlt] 17x1975
17x1980	ремень клиновй зубчатый [vlt] 17x1980
17x1981	ремень клиновй зубчатый [vlt] 17x1981
17x2000	ремень клиновй зубчатый [vlt] 17x2000
17x2025	ремень клиновй зубчатый [vlt] 17x2025
17x2035	ремень клиновй зубчатый [vlt] 17x2035
17x2050	ремень клиновй зубчатый [vlt] 17x2050
17x2060	ремень клиновй зубчатый [vlt] 17x2060
17x2075	ремень клиновй зубчатый [vlt] 17x2075
17x2100	ремень клиновй зубчатый [vlt] 17x2100
17x2108	ремень клиновй зубчатый [vlt] 17x2108
17x2150	ремень клиновй зубчатый [vlt] 17x2150
17x2162	ремень клиновй зубчатый [vlt] 17x2162
17x2200	ремень клиновй зубчатый [vlt] 17x2200
17x2240	ремень клиновй зубчатый [vlt] 17x2240
17x2243	ремень клиновй зубчатый [vlt] 17x2243
17x2250	ремень клиновй зубчатый [vlt] 17x2250
17x2300	ремень клиновй зубчатый [vlt] 17x2300
17x2350	ремень клиновй зубчатый [vlt] 17x2350
17x2400	ремень клиновй зубчатый [vlt] 17x2400
17x2410	ремень клиновй зубчатый [vlt] 17x2410
17x2450	ремень клиновй зубчатый [vlt] 17x2450
17x2460	ремень клиновй зубчатый [vlt] 17x2460
17x2500	ремень клиновй зубчатый [vlt] 17x2500
17x2530	ремень клиновй зубчатый [vlt] 17x2530
17x3000	ремень клиновй зубчатый [vlt] 17x3000
17x3150	ремень клиновй зубчатый [vlt] 17x3150
17x3500	ремень клиновй зубчатый [vlt] 17x3500
17x3600	ремень клиновй зубчатый [vlt] 17x3600
17x3615	ремень клиновй зубчатый [vlt] 17x3615
17x3650	ремень клиновй зубчатый [vlt] 17x3650
17x3750	ремень клиновй зубчатый [vlt] 17x3750

ремни клиновые зубчатые 17х EPDM

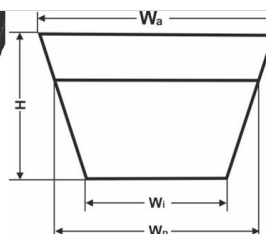

$W_a = 17 \text{ mm}$
 $W_p = 14 \text{ mm}$
 $W_i = 9,4 \text{ mm}$
 $H = 11 \text{ mm}$

16339VLT	ремень EPDM клиновй зубчатый [vlt] 17x2175
16448VLT	ремень EPDM клиновй зубчатый [vlt] 17x1511
16358VLT	ремень EPDM клиновй зубчатый [vlt] 17x1325 MAN / VOLVO

ремни клиновые гладкие 17x

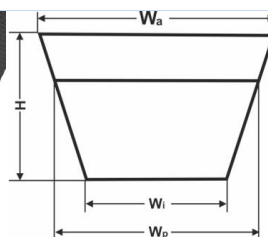

$W_a = 17 \text{ mm}$
 $W_p = 14 \text{ mm}$
 $W_i = 9,4 \text{ mm}$
 $H = 11 \text{ mm}$

17x2360	ремень гладкий клиновый [vlt] 17x2360
17x2800	ремень гладкий клиновый [vlt] 17x2800

ремни клиновые гладкие SPB

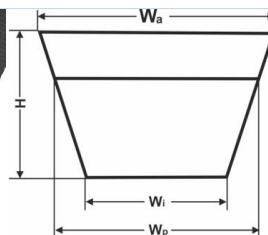

$W_a = 17 \text{ mm}$
 $W_p = 14 \text{ mm}$
 $W_i = 7,1 \text{ mm}$
 $H = 13 \text{ mm}$

SPB-0837	ремень гладкий клиновый [vlt] SPB-0863La/0837Lp
SPB-0937	ремень гладкий клиновый [vlt] SPB-0963La/0937Lp [BX 943LW 900Li, B35.5]
SPB-0987	ремень гладкий клиновый [vlt] SPB-1013La/0987Lp
SPB-1037	ремень гладкий клиновый [vlt] SPB-1063La/1037Lp
SPB-1140	ремень гладкий клиновый [vlt] SPB-1168La/1140Lp
SPB-1360	ремень гладкий клиновый [vlt] SPB-1382La/1360Lp [6201028]
SPB-1410	ремень клиновый гладкий [vlt] SPB-1432La/1410Lp
SPB-1450	ремень клиновый гладкий [vlt] SPB-1472La/1450Lp
SPB-1530	ремень гладкий клиновый [vlt] SPB-1552La/1530Lp
SPB-1600	ремень гладкий клиновый [vlt] SPB-1622La/1600Lp
SPB-1650	ремень гладкий клиновый [vlt] SPB-1690La/1650Lp
SPB-1660	ремень гладкий клиновый [vlt] SPB-1688La/1660Lp
SPB-1689	ремень гладкий клиновый [vlt] SPB-1758La/1734Lp
SPB-1800	ремень гладкий клиновый [vlt] SPB-1822La/1800Lp [6201269]
SPB-1981	ремень гладкий клиновый [vlt] SPB-2050La/2026Lp
SPB-2000	ремень гладкий клиновый [vlt] SPB-2022La/2000Lp
SPB-2020	ремень гладкий клиновый [vlt] SPB-2042La/2020Lp
SPB-2120	ремень гладкий клиновый [vlt] SPB-2142La/2120Lp
SPB-2180	ремень гладкий клиновый [vlt] SPB-2202La/2180Lp
SPB-2360	ремень гладкий клиновый [vlt] SPB-2382La/2360Lp [6201376]
SPB-2410	ремень гладкий клиновый [vlt] SPB-2432La/2410Lp
SPB-2650	ремень гладкий клиновый [vlt] SPB-2672La/2650Lp
SPB-2800	ремень гладкий клиновый [vlt] SPB-2822La/2800Lp
SPB-2840	ремень гладкий клиновый [vlt] SPB-2862La/2840Lp
SPB-3000	ремень гладкий клиновый [vlt] SPB-3022La/3000Lp
SPB-3150	ремень гладкий клиновый [vlt] SPB-3219La/3195Lp
SPB-3750	ремень гладкий клиновый [vlt] SPB-3772La/3750Lp [6201275]
SPB-3800	ремень гладкий клиновый [vlt] SPB-3822La/3800Lp
SPB-4550	ремень гладкий клиновый [vlt] SPB-4572La/4550Lp
SPB-4750	ремень гладкий клиновый [vlt] SPB-4772La/4750Lp
SPB-4800	ремень гладкий клиновый [vlt] SPB-4822La/4800Lp
SPB-5000	ремень гладкий клиновый [vlt] SPB-5022La/5000Lp
SPB-6700	ремень гладкий клиновый [vlt] SPB-6722La/6700Lp
SPB-6960	ремень гладкий клиновый [vlt] SPB-7000La/6960Lp

<p>ремни клиновые гладкие SPB EPDM</p>		<p> $W_a = 17 \text{ mm}$ $W_p = 14 \text{ mm}$ $W_i = 7,1 \text{ mm}$ $H = 13 \text{ mm}$ </p>
<p>16604VLT</p>	<p>ремень EPDM клиновый гладкий [vlt] SPB-1522La/1500Lp</p>	
<p>16458VLT</p>	<p>ремень EPDM клиновый гладкий [vlt] SPB-1672La/1660Lp CATERPILLAR [9N-1320]</p>	
<p>SPB-1900</p>	<p>ремень EPDM клиновый гладкий [vlt] SPB-1922La/1900Lp</p>	

<p>ремни клиновые гладкие SPB кевларовые</p>		<p> $W_a = 17 \text{ mm}$ $W_p = 14 \text{ mm}$ $W_i = 7,1 \text{ mm}$ $H = 13 \text{ mm}$ </p>
<p>16223VLT</p>	<p>ремень гладкий клиновый [vlt] SPB-1689.CR KEVLAR (резина CR и кевларовая нить)</p>	
<p>16224VLT</p>	<p>ремень гладкий клиновый [vlt] SPB-1981.CR KEVLAR (резина CR и кевларовая нить)</p>	
<p>16225VLT</p>	<p>ремень гладкий клиновый [vlt] SPB-3150.CR KEVLAR (резина CR и кевларовая нить)</p>	

<p>ремни клиновые зубчатые 20x</p>		<p> $W_a = 20 \text{ mm}$ $W_p = 17 \text{ mm}$ $H = 17 \text{ mm}$ </p>
<p>20x0940</p>	<p>ремень клиновый зубчатый [vlt] 20x0940</p>	
<p>20x1020</p>	<p>ремень клиновый зубчатый [vlt] 20x1020</p>	
<p>20x1035</p>	<p>ремень клиновый зубчатый [vlt] 20x1035</p>	
<p>20x1050</p>	<p>ремень клиновый зубчатый [vlt] 20x1050</p>	
<p>20x1060</p>	<p>ремень клиновый зубчатый [vlt] 20x1060</p>	
<p>20x1070</p>	<p>ремень клиновый зубчатый [vlt] 20x1070</p>	
<p>20x1085</p>	<p>ремень клиновый зубчатый [vlt] 20x1085</p>	
<p>20x1100</p>	<p>ремень клиновый зубчатый [vlt] 20x1100</p>	
<p>20x1115</p>	<p>ремень клиновый зубчатый [vlt] 20x1115</p>	
<p>20x1130</p>	<p>ремень клиновый зубчатый [vlt] 20x1130</p>	
<p>20x1160</p>	<p>ремень клиновый зубчатый [vlt] 20x1160</p>	
<p>20x1180</p>	<p>ремень клиновый зубчатый [vlt] 20x1180</p>	
<p>20x1295</p>	<p>ремень клиновый зубчатый [vlt] 20x1295 HITACHI EX255</p>	
<p>20x1300</p>	<p>ремень клиновый зубчатый [vlt] 20x1300</p>	
<p>20x1560</p>	<p>ремень клиновый зубчатый [vlt] 20x1560</p>	
<p>20x1640</p>	<p>ремень клиновый зубчатый [vlt] 20x1640</p>	
<p>20x1650</p>	<p>ремень клиновый зубчатый [vlt] 20x1650</p>	
<p>20x1655</p>	<p>ремень клиновый зубчатый [vlt] 20x1655</p>	
<p>20x1675</p>	<p>ремень клиновый зубчатый [vlt] 20x1675</p>	
<p>20x1705</p>	<p>ремень клиновый зубчатый [vlt] 20x1705</p>	
<p>20x1720</p>	<p>ремень клиновый зубчатый [vlt] 20x1720</p>	
<p>20x1755</p>	<p>ремень клиновый зубчатый [vlt] 20x1755</p>	
<p>20x1775</p>	<p>ремень клиновый зубчатый [vlt] 20x1775</p>	
<p>20x1790</p>	<p>ремень клиновый зубчатый [vlt] 20x1790</p>	
<p>20x1815</p>	<p>ремень клиновый зубчатый [vlt] 20x1815</p>	

20x1830	ремень клиновидный зубчатый [vlt] 20x1830
20x1855	ремень клиновидный зубчатый [vlt] 20x1855
20x1870	ремень клиновидный зубчатый [vlt] 20x1870
20x1875	ремень клиновидный зубчатый [vlt] 20x1875
20x1885	ремень клиновидный зубчатый [vlt] 20x1885
20x1960	ремень клиновидный зубчатый [vlt] 20x1960
20x1965	ремень клиновидный зубчатый [vlt] 20x1965
20x2025	ремень клиновидный зубчатый [vlt] 20x2025
20x2120	ремень клиновидный зубчатый [vlt] 20x2120
20x2150	ремень клиновидный зубчатый [vlt] 20x2150
20x2190	ремень клиновидный зубчатый [vlt] 20x2190 SHANTUI SD16

ремни клиновидные зубчатые 21x

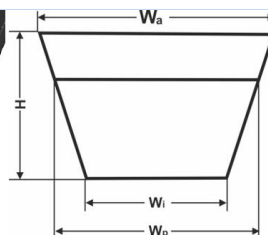

$W_a = 25 \text{ mm}$
 $W_p = 21 \text{ mm}$
 $H = 14 \text{ mm}$

21x1180	ремень клиновидный зубчатый [vlt] 21x1180
21x14x990	ремень клиновидный зубчатый [vlt] 21x14x0990

ремни клиновидные зубчатые 22x

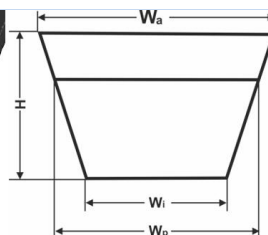

$W_a = 22 \text{ mm}$
 $W_p = 19 \text{ mm}$
 $W_i = 12,9 \text{ mm}$
 $H = 14 \text{ mm}$

22x0955	ремень клиновидный зубчатый [vlt] 22x0955
22x1020	ремень клиновидный зубчатый [vlt] 22x1020
22x1030	ремень клиновидный зубчатый [vlt] 22x1030
22x1035	ремень клиновидный зубчатый [vlt] 22x1035
22x1050	ремень клиновидный зубчатый [vlt] 22x1050
22x1070	ремень клиновидный зубчатый [vlt] 22x1070
22x1075	ремень клиновидный зубчатый [vlt] 22x1075
22x1085	ремень клиновидный зубчатый [vlt] 22x1085
22x1100	ремень клиновидный зубчатый [vlt] 22x1100
22x1105	ремень клиновидный зубчатый [vlt] 22x1105
22x1115	ремень клиновидный зубчатый [vlt] 22x1115
22x1160	ремень клиновидный зубчатый [vlt] 22x1160
22x1270	ремень клиновидный зубчатый [vlt] 22x1270
22x1275	ремень клиновидный зубчатый [vlt] 22x1275
22x1280	ремень клиновидный зубчатый [vlt] 22x1280
22x1350	ремень клиновидный зубчатый [vlt] 22x1350
22x1448	ремень клиновидный зубчатый [vlt] 22x1448
22x1500	ремень клиновидный зубчатый [vlt] 22x1500
22x1510	ремень клиновидный зубчатый [vlt] 22x1510
22x1560	ремень клиновидный зубчатый [vlt] 22x1560
22x1565	ремень клиновидный зубчатый [vlt] 22x1565
22x1600	ремень клиновидный зубчатый [vlt] 22x1600
22x1625	ремень клиновидный зубчатый [vlt] 22x1625
22x1655	ремень клиновидный зубчатый [vlt] 22x1655
22x1705	ремень клиновидный зубчатый [vlt] 22x1705
22x1715	ремень клиновидный зубчатый [vlt] 22x1715
22x1720	ремень клиновидный зубчатый [vlt] 22x1720
22x1730	ремень клиновидный зубчатый [vlt] 22x1730

22x1745	ремень клиновй зубчатый [vit] 22x1745
22x1750	ремень клиновй зубчатый [vit] 22x1750
22x1760	ремень клиновй зубчатый [vit] 22x1760
22x1765	ремень клиновй зубчатый [vit] 22x1765
22x1770	ремень клиновй зубчатый [vit] 22x1770
22x1775	ремень клиновй зубчатый [vit] 22x1775
22x1810	ремень клиновй зубчатый [vit] 22x1810
22x1820	ремень клиновй зубчатый [vit] 22x1820
22x1835	ремень клиновй зубчатый [vit] 22x1835
22x1850	ремень клиновй зубчатый [vit] 22x1850
22x1855	ремень клиновй зубчатый [vit] 22x1855
22x1870	ремень клиновй зубчатый [vit] 22x1870
22x1890	ремень клиновй зубчатый [vit] 22x1890
22x1915	ремень клиновй зубчатый [vit] 22x1915
22x1930	ремень клиновй зубчатый [vit] 22x1930
22x1980	ремень клиновй зубчатый [vit] 22x1980
22x2000	ремень клиновй зубчатый [vit] 22x2000
22x2025	ремень клиновй зубчатый [vit] 22x2025
22x2032	ремень клиновй зубчатый [vit] 22x2032
22x2050	ремень клиновй зубчатый [vit] 22x2050
22x2150	ремень клиновй зубчатый [vit] 22x2150
22x2310	ремень клиновй зубчатый [vit] 22x2310
22x2500	ремень клиновй зубчатый [vit] 22x2500
22x2535	ремень клиновй зубчатый [vit] 22x2535
22x2800	ремень клиновй зубчатый [vit] 22x2800 дробильная установка
22x3400	ремень клиновй зубчатый [vit] 22x2400
22x3652	ремень клиновй зубчатый [vit] 22x3652
22x4000	ремень клиновй зубчатый [vit] 22x4000
22x4025	ремень клиновй зубчатый [vit] 22x4025
22x6875	ремень клиновй зубчатый [vit] 22x6875
22x8500	ремень клиновй зубчатый [vit] 22x8500 дробильная установка
22x9500	ремень клиновй зубчатый [vit] 22x9500

ремни клиновые гладкие 22x

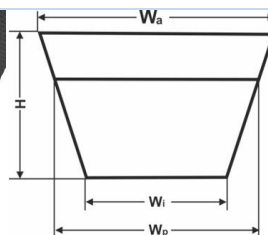

Wa = 22 mm
Wp = 19 mm
Wi = 12,9 mm
H = 14 mm

22x3150	ремень гладкий клиновй [vit] 22x3150
22x4500	ремень гладкий клиновй [vit] 22x4500
22x5830	ремень гладкий клиновй [vit] 22x5830

ремни клиновые зубчатые 22x EPDM

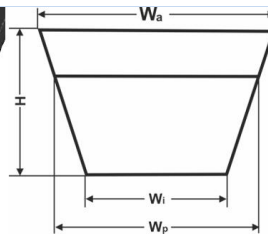

Wa = 22 mm
Wp = 19 mm
Wi = 12,9 mm
H = 14 mm

16433VLT	ремень EPDM клиновй зубчатый [vit] 22x1540 CATERPILAR/Komatsu
16471VLT	ремень EPDM клиновй зубчатый [vit] 22x1950
16475VLT	ремень EPDM клиновй зубчатый [vit] 22x1308
16496VLT	ремень EPDM клиновй зубчатый [vit] 22x2438
16541VLT	ремень EPDM клиновй зубчатый [vit] 22x1420

**ремни клиновые гладкие 22x
кевларовые**

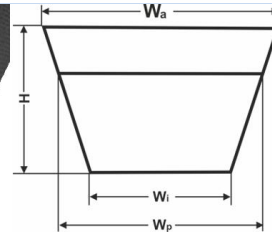

Wa = 22 mm
Wp = 19 mm
Wi = 12,9 mm
H = 14 mm

[16468VLT](#)

ремень гладкий клиновый [vlt] 22x1940 CR KEVLAR (CR и кевлар. нить) [2M-7863] 15/16x76.5" CAT

ремень клиновые гладкие SPC

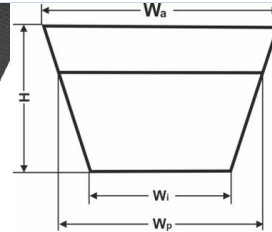

Wa = 22 mm
Wp = 19 mm
Wi = 9,3 mm
H = 15 mm

- [SPC-2600](#) ремень гладкий клиновый [vlt] SPC-2629La/2600Lp
- [SPC-2800](#) ремень гладкий клиновый [vlt] SPC-2829La/2800Lp [6201253]
- [SPC-3000](#) ремень гладкий клиновый [vlt] SPC-3029La/3000Lp [6201367]
- [SPC-3150](#) ремень гладкий клиновый [vlt] SPC-3179La/3150Lp [YB-3150]
- [SPC-3200](#) ремень гладкий клиновый [vlt] SPC-3229La/3200Lp
- [SPC-3550](#) ремень гладкий клиновый [vlt] SPC-3580La/3550Lp [6201297]
- [SPC-3700](#) ремень гладкий клиновый [vlt] SPC-3729La/3700Lp
- [SPC-3750](#) ремень гладкий клиновый [vlt] SPC-3779La/3750Lp
- [SPC-3800](#) ремень гладкий клиновый [vlt] SPC-3835La/3800Lp
- [SPC-3810](#) ремень гладкий клиновый [vlt] SPC-3845La/3810Lp
- [SPC-4500](#) ремень гладкий клиновый [vlt] SPC-4529La/4500Lp
- [SPC-4750](#) ремень гладкий клиновый [vlt] SPC-4779La/4750Lp
- [SPC-5000](#) ремень гладкий клиновый [vlt] SPC-5029La/5000Lp [6201326]
- [SPC-5600](#) ремень гладкий клиновый [vlt] SPC-5629La/5600Lp
- [SPC-6000](#) ремень гладкий клиновый [vlt] SPC-6029La/6000Lp
- [SPC-6700](#) ремень гладкий клиновый [vlt] SPC-6729La/6700Lp
- [SPC-6800](#) ремень гладкий клиновый [vlt] SPC-6829La/6800Lp
- [SPC-6850](#) ремень гладкий клиновый [vlt] SPC-6880La/6850Lp
- [SPC-6875](#) ремень гладкий клиновый [vlt] SPC-6926La/6875Lp
- [SPC-8000](#) ремень гладкий клиновый [vlt] SPC-8029La/8000Lp
- [SPC-8500](#) ремень гладкий клиновый [vlt] SPC-8529La/8500Lp
- [SPC-9500](#) ремень гладкий клиновый [vlt] SPC-9529La/9500Lp
- [SPC-10000](#) ремень гладкий клиновый [vlt] SPC-10029La/10000Lp

ремни клиновые зубчатые XPC

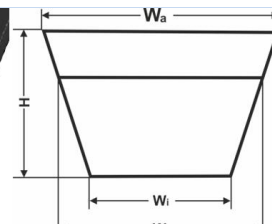

Wa = 22 mm
Wp = 19 mm
Wi = 9,3 mm
H = 15 mm

[XPC-4500](#)

ремень клиновый зубчатый [vlt] 22x4500

**ремень клиновые гладкие SPC
кевларовые**

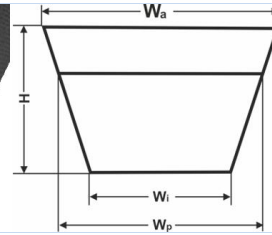

**Wa = 22 mm
Wp = 19 mm
Wi = 9,3 mm
H = 15 mm**

16215VLT	ремень гладкий клиновый [vlt] SPC-3000.CR KEVLAR (резина CR и кевларовая нить)
16216VLT	ремень гладкий клиновый [vlt] SPC-6875.CR KEVLAR (резина CR и кевларовая нить)
16217VLT	ремень гладкий клиновый [vlt] SPC-10000.CR KEVLAR (резина CR и кевларовая нить)

ремни клиновые зубчатые 25x

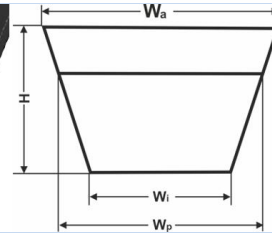

**Wa = 25 mm
H = 16 mm**

26x1626	ремень клиновый зубчатый [vlt] 25,4x1626
-------------------------	--

ремень клиновые гладкие 32x

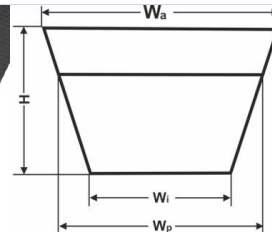

**Wa = 32 mm
Wp = 31,5 mm
H = 19 mm**

32x3150	ремень клиновый гладкий [vlt] 32x3150
32x3475	ремень клиновый гладкий [vlt] 32x3475
32x5000	ремень клиновый гладкий [vlt] 32x5000

Ремни многоручьевые.

Ремни многоручьевые исключают биения, скручивания и перевороты ремней, идеальны для двигателей с пульсирующими нагрузками, используются со шкивами по стандартам ISO, устойчивы к воздействию смазок и температурным воздействиям.

Эти ремни используют при возникновении пульсирующих или резких нагрузок, ведущих к нестабильной работе обычных клиновых ремней. Объединение нескольких ремней в единое целое с помощью ленты гарантирует устранение проблем, связанных с биением, скручиванием или переворотом. В итоге, четкое движение ремня по дорожке шкива гарантирует долгий срок его службы. Многоручьевые клиновые ремни VILITAN могут использоваться с типами шкивов по стандарту ISO.



Правильное определение длины клинового ремня

Длина клинового ремня — ключевой параметр, от которого зависит корректная работа привода. Существует несколько видов длины:

L_i — внутренняя длина ремня;

L_r (L_w , L_d) — расчетная (рабочая) длина по корду;

L_a — внешняя (наружная) длина ремня.

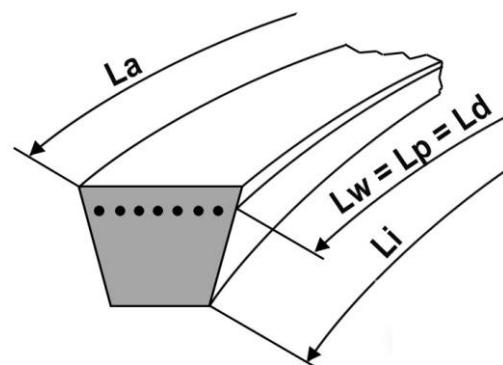

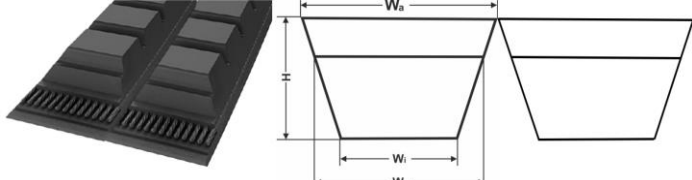
ремни многоручьевые				$W_a = 10 \text{ mm}$ $W_p = 8,5 \text{ mm}$ $W_i = 6,3 \text{ mm}$ $H = 15 \text{ mm}$ N руч: 2
2-AVx10x1125	ремень клиновый зубчатый [vit] 2-AVx10x1125 (спаренный)			
2-AVx10x1150	ремень клиновый зубчатый [vit] 2-AVx10x1150 (спаренный)			
2-AVx10x1200	ремень клиновый зубчатый [vit] 2-AVx10x1200 (спаренный)			
2-AVx10x1225	ремень клиновый зубчатый [vit] 2-AVx10x1225 (спаренный)			
2-AVx10x1250	ремень клиновый зубчатый [vit] 2-AVx10x1250 (спаренный)			
2-AVx10x1275	ремень клиновый зубчатый [vit] 2-AVx10x1275 (спаренный)			
2-AVx10x1325	ремень клиновый зубчатый [vit] 2-AVx10x1325 (спаренный)			
2-AVx10x1350	ремень клиновый зубчатый [vit] 2-AVx10x1350 (спаренный)			
2-AVx10x1375	ремень клиновый зубчатый [vit] 2-AVx10x1375 (спаренный)			
2-AVx10x1400	ремень клиновый зубчатый [vit] 2-AVx10x1400 (спаренный)			
2-AVx10x1415	ремень клиновый зубчатый [vit] 2-AVx10x1415 (спаренный)			
2-AVx10x1475	ремень клиновый зубчатый [vit] 2-AVx10x1475 (спаренный)			
2-AVx10x1500	ремень клиновый зубчатый [vit] 2-AVx10x1500 (спаренный)			
2-AVx10x1550	ремень клиновый зубчатый [vit] 2-AVx10x1550 (спаренный)			
2-AVx10x1600	ремень клиновый зубчатый [vit] 2-AVx10x1600 (спаренный)			
2-AVx10x1640	ремень клиновый зубчатый [vit] 2-AVx10x1640 (спаренный)			
2-AVx10x1675	ремень клиновый зубчатый [vit] 2-AVx10x1675 (спаренный)			
2-AVx10x1725	ремень клиновый зубчатый [vit] 2-AVx10x1725 (спаренный)			

2-AVx10x1775	ремень клиновидный зубчатый [vlt] 2-AVx10x1775 (спаренный)
------------------------------	--

ремни многоручьевые 2-AVx10 EPDM		Wa = 10 mm Wp = 8,5 mm Wi = 6,3 mm H = 15 mm N руч: 2		
			16394VLT	ремень клиновидный зубчатый 2-AVx10x1750-EPDM [vlt] (спаренный)
			16396VLT	ремень клиновидный зубчатый 2-AVx10x1450-EPDM [vlt] (спаренный)
			16397VLT	ремень клиновидный зубчатый 2-AVx10x1650-EPDM [vlt] (спаренный)

ремни многоручьевые 2-AVx13		Wa = 13 mm Wp = 11 mm Wi = 5,6 mm H = 10 mm N руч: 2		
			2-AVX13x1000	ремень клиновидный зубчатый [vlt] 2-AVX13x1000 (спаренный)
			2-AVx13x1075	ремень клиновидный зубчатый [vlt] 2-AVx13x1075 (спаренный)
			2-AVx13x1100	ремень клиновидный зубчатый [vlt] 2-AVx13x1100 (спаренный)
2-AVx13x1125	ремень клиновидный зубчатый [vlt] 2-AVx13x1125 (спаренный)			
2-AVx13x1150	ремень клиновидный зубчатый [vlt] 2-AVx13x1150 (спаренный)			
2-AVx13x1165	ремень клиновидный зубчатый [vlt] 2-AVx13x1165 (спаренный)			
2-AVx13x1175	ремень клиновидный зубчатый [vlt] 2-AVx13x1175 (спаренный)			
2-AVx13x1200	ремень клиновидный зубчатый [vlt] 2-AVx13x1200 (спаренный)			
2-AVx13x1225	ремень клиновидный зубчатый [vlt] 2-AVx13x1225 (спаренный)			
2-AVx13x1230	ремень клиновидный зубчатый [vlt] 2-AVx13x1230 (спаренный)			
2-AVx13x1250	ремень клиновидный зубчатый [vlt] 2-AVx13x1250 (спаренный) LIAZ [9684-12502]			
2-AVx13x1275	ремень клиновидный зубчатый [vlt] 2-AVx13x1275 (спаренный)			
2-AVx13x1285	ремень клиновидный зубчатый [vlt] 2-AVx13x1285 (спаренный)			
2-AVx13x1325	ремень клиновидный зубчатый [vlt] 2-AVx13x1325 (спаренный)			
2-AVx13x1350	ремень клиновидный зубчатый [vlt] 2-AVx13x1350 (спаренный)			
2-AVx13x1375	ремень клиновидный зубчатый [vlt] 2-AVx13x1375 (спаренный)			
2-AVx13x1400	ремень клиновидный зубчатый [vlt] 2-AVx13x1400 (спаренный)			
2-AVx13x1425	ремень клиновидный зубчатый [vlt] 2-AVx13x1425 (спаренный)			
2-AVx13x1450	ремень клиновидный зубчатый [vlt] 2-AVx13x1450 (спаренный)			
2-AVx13x1475	ремень клиновидный зубчатый [vlt] 2-AVx13x1475 (спаренный)			
2-AVx13x1500	ремень клиновидный зубчатый [vlt] 2-AVx13x1500 (спаренный)			
2-AVx13x1525	ремень клиновидный зубчатый [vlt] 2-AVx13x1525 (спаренный)			
2-AVx13x1550	ремень клиновидный зубчатый [vlt] 2-AVx13x1550 (спаренный)			
2-AVx13x1575	ремень клиновидный зубчатый [vlt] 2-AVx13x1575 (спаренный)			
2-AVx13x1600	ремень клиновидный зубчатый [vlt] 2-AVx13x1600 (спаренный)			
2-AVx13x1625	ремень клиновидный зубчатый [vlt] 2-AVx13x1625 (спаренный)			
2-AVx13x1650	ремень клиновидный зубчатый [vlt] 2-AVx13x1650 (спаренный)			
2-AVx13x1675	ремень клиновидный зубчатый [vlt] 2-AVx13x1675 (спаренный)			
2-AVx13x1700	ремень клиновидный зубчатый [vlt] 2-AVx13x1700 (спаренный)			
2-AVx13x1725	ремень клиновидный зубчатый [vlt] 2-AVx13x1725 (спаренный)			
2-AVx13x1750	ремень клиновидный зубчатый [vlt] 2-AVx13x1750 (спаренный)			
2-AVx13x1800	ремень клиновидный зубчатый [vlt] 2-AVx13x1800 (спаренный)			
2-AVx13x1850	ремень клиновидный зубчатый [vlt] 2-AVx13x1850 (спаренный)			
2-AVx13x1925	ремень клиновидный зубчатый [vlt] 2-AVx13x1925 (спаренный)			
2-AVx13x1950	ремень клиновидный зубчатый [vlt] 2-AVx13x1950 (спаренный)			
2-AVx13x1975	ремень клиновидный зубчатый [vlt] 2-AVx13x1975 (спаренный)			
2-AVx13x2000	ремень клиновидный зубчатый [vlt] 2-AVx13x2000 (спаренный)			
2-AVx13x2010	ремень клиновидный зубчатый [vlt] 2-AVx13x2010 (спаренный)			
2-AVx13x2050	ремень клиновидный зубчатый [vlt] 2-AVx13x2050 (спаренный)			



2-AVx13x2100	ремень клиновидный зубчатый [vlt] 2-AVx13x2100 (спаренный)
2-AVx13x2150	ремень клиновидный зубчатый [vlt] 2-AVx13x2150 (спаренный)
2-AVx13x2200	ремень клиновидный зубчатый [vlt] 2-AVx13x2200 (спаренный)
2-AVx13x2225	ремень клиновидный зубчатый [vlt] 2-AVx13x2225 (спаренный)
2-AVx13x2240	ремень клиновидный зубчатый [vlt] 2-AVx13x2240 (спаренный)
2-AVx13x2325	ремень клиновидный зубчатый [vlt] 2-AVx13x2325 (спаренный)
2-AVx13x2350	ремень клиновидный зубчатый [vlt] 2-AVx13x2350 (спаренный)
2-AVx13x2400	ремень клиновидный зубчатый [vlt] 2-AVx13x2400 (спаренный)
2-AVx13x2425	ремень клиновидный зубчатый [vlt] 2-AVx13x2425 (спаренный)
2-AVx13x2435	ремень клиновидный зубчатый [vlt] 2-AVx13x2435 (спаренный)
2-AVx13x2855	ремень клиновидный зубчатый [vlt] 2-AVx13x2855 (спаренный)

ремни многоручьевые 2-AVx13 EPDM		Wa = 13 mm Wp = 11 mm Wi = 5,6 mm H = 10 mm N руч: 2

ремни многоручьевые 2-AVx15		Wa = 18,5 mm Wp = 17,5 mm Wi = 11,3 mm H = 13,8 mm N руч: 2

<p>ремни многоручьевые</p> <p>2-AVx17</p>		<p>Wa = 17 mm Wp = 14 mm Wi = 7,1 mm H = 13 mm N руч: 2</p>
<p>2-AVx17x1060</p>	<p>ремень клиновй зубчатый [vlt] 2-AVx17x1060 (спаренный)</p>	

<p>ремни многоручьевые 2XPB</p>		<p>Wa = 17 mm Wp = 14 mm Wi = 7,1 mm H = 13 mm N руч: 2</p>
<p>2XPB1230</p>	<p>ремень клиновй зубчатый [vlt] 2XPB1230 (спаренный 2x17x1230)</p>	
<p>2XPB1250</p>	<p>ремень клиновй зубчатый [vlt] 2XPB1250 (спаренный 2x17x1250)</p>	
<p>2XPB1500</p>	<p>ремень клиновй зубчатый [vlt] 2XPB1500 (спаренный 2x17x1500)</p>	
<p>2XPB1530</p>	<p>ремень клиновй зубчатый [vlt] 2XPB1530 (спаренный 2x17x1530)</p>	
<p>2XPB1650</p>	<p>ремень клиновй зубчатый [vlt] 2XPB1650 (спаренный 2x17x1650)</p>	
<p>2XPB1700</p>	<p>ремень клиновй зубчатый [vlt] 2XPB1700 (спаренный 2x17x1700)</p>	
<p>2XPB1800</p>	<p>ремень клиновй зубчатый [vlt] 2XPB1800 (спаренный 2x17x1800)</p>	
<p>2XPB1850</p>	<p>ремень клиновй зубчатый [vlt] 2XPB1850 (спаренный 2x17x1850)</p>	
<p>2XPB1880</p>	<p>ремень клиновй зубчатый [vlt] 2XPB1880 (спаренный 2x16x1880)</p>	
<p>2XPB1900</p>	<p>ремень клиновй зубчатый [vlt] 2XPB1900 (спаренный 2x17x1900)</p>	
<p>2XPB1950</p>	<p>ремень клиновй зубчатый [vlt] 2XPB1950 (спаренный 2x17x1950)</p>	
<p>2XPB1995</p>	<p>ремень клиновй зубчатый [vlt] 2XPB1995 (спаренный 2x17x1995)</p>	
<p>2XPB2000</p>	<p>ремень клиновй зубчатый [vlt] 2XPB2000 (спаренный 2x17x2000)</p>	
<p>2XPB2025</p>	<p>ремень клиновй зубчатый [vlt] 2XPB2025 (спаренный 2x17x2025)</p>	
<p>2XPB2050</p>	<p>ремень клиновй зубчатый [vlt] 2XPB2050 (спаренный 2x17x2050)</p>	
<p>2XPB2100</p>	<p>ремень клиновй зубчатый [vlt] 2XPB2100 (спаренный 2x17x2100)</p>	
<p>2XPB2150</p>	<p>ремень клиновй зубчатый [vlt] 2XPB2150 (спаренный 2x17x2150)</p>	
<p>2XPB2200</p>	<p>ремень клиновй зубчатый [vlt] 2XPB2200 (спаренный 2x17x2200)</p>	
<p>2XPB2243</p>	<p>ремень клиновй зубчатый [vlt] 2XPB2243 (спаренный 2x17x2243)</p>	
<p>2XPB2250</p>	<p>ремень клиновй зубчатый [vlt] 2XPB2250 (спаренный 2x17x2250)</p>	
<p>2XPB2280</p>	<p>ремень клиновй зубчатый [vlt] 2XPB2280 (спаренный 2x17x2280)</p>	
<p>2XPB2300</p>	<p>ремень клиновй зубчатый [vlt] 2XPB2300 (спаренный 2x17x2300)</p>	
<p>2XPB2350</p>	<p>ремень клиновй зубчатый [vlt] 2XPB2350 (спаренный 2x17x2350)</p>	
<p>2XPB2410</p>	<p>ремень клиновй зубчатый [vlt] 2XPB2410 (спаренный 2x17x2410)</p>	
<p>2XPB2500</p>	<p>ремень клиновй зубчатый [vlt] 2XPB2500 (спаренный 2x17x2500)</p>	
<p>2XPB1450</p>	<p>ремень клиновй зубчатый [vlt] 2XPB1450 (спаренный 2x17x1450)</p>	

<p>ремни многоручьевые</p> <p>2XPB EPDM</p>		<p>Wa = 17 mm Wp = 14 mm Wi = 7,1 mm H = 13 mm N руч: 2</p>
<p>16399VLT</p>	<p>ремень клиновй зубчатый 2XPB16x1880-EPDM [vlt] MAN (спаренный 2x17x1880)</p>	

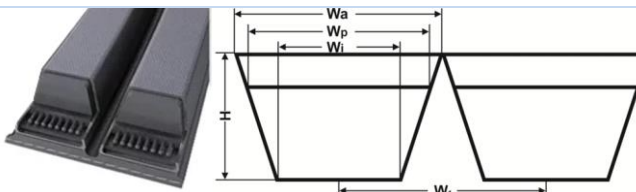
ремни многоручьевые 2HB			Wa = 17 mm Wp = 14 mm Wi = 7,1 mm H = 13 mm W1 = 19 mm N руч: 2
16574VLT	ремень многоручьевой гладкий [vlt] 2HB-4312La/4300Lp CR+KEVLAR [6201378]		
2HB1670	ремень многоручьевой гладкий [vlt] 2HB-1670La/1655Lp		
2HB1725	ремень многоручьевой гладкий [vlt] 2HB-1725La/1710Lp		
2HB2000	ремень многоручьевой гладкий [vlt] 2HB-2000La/1985Lp [6201514]		
2HB2010	ремень многоручьевой гладкий [vlt] 2HB-2010La/1988Lp [6201523]		
2HB2075	ремень многоручьевой гладкий [vlt] 2HB-2075La/2060Lp		
2HB2245	ремень многоручьевой гладкий [vlt] 2HB-2257La/2245Lp		
2HB2350	ремень многоручьевой гладкий [vlt] 2HB-2362La/2350Lp [6201383]		
2HB2562	ремень многоручьевой гладкий [vlt] 2HB-2562La/2550Lp [6201426]		
2HB2662	ремень многоручьевой гладкий [vlt] 2HB-2662La/2650Lp [6201316]		
2HB2670	ремень многоручьевой гладкий [vlt] 2HB-2682La/2670Lp		
2HB2762	ремень многоручьевой гладкий [vlt] 2HB-2762La/2750Lp [6201363]		
2HB4062	ремень многоручьевой гладкий [vlt] 2HB-4062La/4047Lp		
2HB4312	ремень многоручьевой гладкий [vlt] 2HB-4312La/4300Lp [6201378]		
2HB4767	ремень многоручьевой гладкий [vlt] 2HB-4767La/4755Lp		
2HB4812	ремень многоручьевой гладкий [vlt] 2HB-4812La/4800Lp		
2HB5362	ремень многоручьевой гладкий [vlt] 2HB-5362La/5350Lp [6201375]		

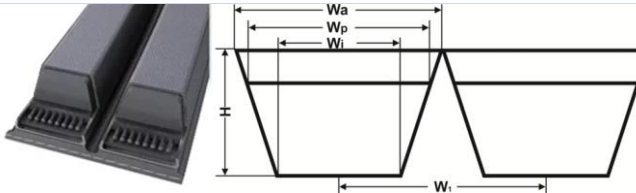
ремни многоручьевые 2HC			Wa = 22 mm Wp = 19 mm Wi = 12,9 mm H = 17 mm W1 = 25,5 mm N руч: 2
2HC2775	ремень многоручьевой гладкий [vlt] 2HC-2775La		

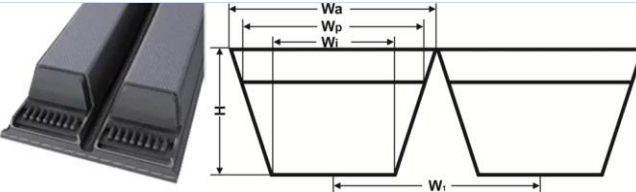
ремни многоручьевые 2HSPC			Wa = 21,27 mm Wp = 19 mm Wi = 9,3 mm H = 20 mm W1 = 25,5 mm N руч: 2
2HSPC-2240	ремень многоручьевый [vlt] 2HSPC-2240 [2YB-2240]		

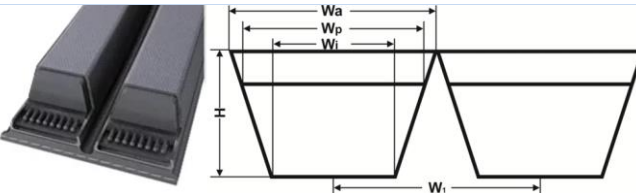
ремни многоручьевые 3HB CR KEVLAR			Wa = 17 mm Wp = 14 mm Wi = 7,1 mm H = 13 mm W1 = 19 mm N руч: 3
16218VLT	ремень многоручьевой гладкий [vlt] 3HB3600.CR KEVLAR (резина CR и кевларовая нить)		
16219VLT	ремень многоручьевой гладкий [vlt] 3HB3615.CR KEVLAR (резина CR и кевларовая нить)		
16220VLT	ремень многоручьевой гладкий [vlt] 3HB3750.CR KEVLAR (резина CR и кевларовая нить)		

16221VLT	ремень многоручьевой гладкий [vlt] 3HB3812.CR KEVLAR (резина CR и кевларовая нить)
16222VLT	ремень многоручьевой гладкий [vlt] 3HB4985.CR KEVLAR (резина CR и кевларовая нить)

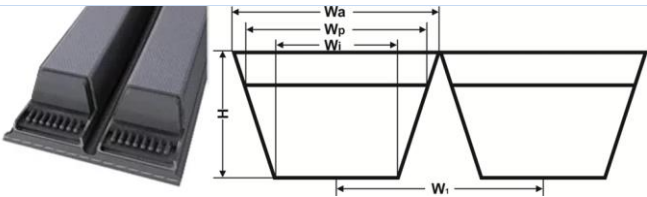
ремни многоручьевые 3HB		<p> Wa = 17 mm Wp = 14 mm Wi = 7,1 mm H = 13 mm W1 = 19 mm N руч: 3 </p>
	3HB2162	ремень многоручьевой гладкий [vlt] 3HB-2162La/2150Lp
	3HB2662	ремень многоручьевой гладкий [vlt] 3HB-2662La/2650Lp
	3HB3600	ремень многоручьевой гладкий [vlt] 3HB-3615La/3600Lp [6201335]
	3HB3615	ремень многоручьевой гладкий [vlt] 3HB-3615La/3600Lp [6201335]
	3HB3750	ремень многоручьевой гладкий [vlt] 3HB-3762La/3750Lp [6201519]
	3HB3762	ремень многоручьевой гладкий [vlt] 3HB-3762La/3750Lp [6201519]
	3HB3812	ремень многоручьевой гладкий [vlt] 3HB-3812La/3800Lp
3HB4985	ремень многоручьевой гладкий [vlt] 3HB-4985La/4970Lp [AP1003965]	

ремни многоручьевые 4-11MS		<p> B = 52,8 mm b = 11 mm p = 13,2 mm H = 7 mm N руч: 4 </p>
	4-11MS1700	ремень многоручьевый гладкий полиуретановый [vlt] 4-11MS1700
	4-11MS1800	ремень многоручьевый гладкий полиуретановый [vlt] 4-11MS1800
	4-11MS2120	ремень многоручьевый гладкий полиуретановый [vlt] 4-11MS2120

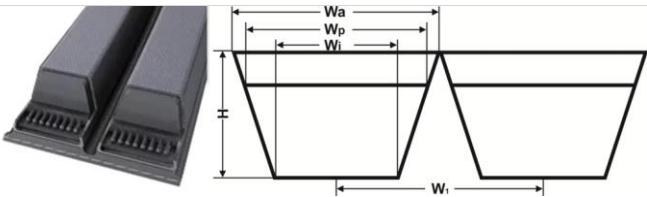
ремни многоручьевые 4HB CR KEVLAR		<p> Wa = 17 mm Wp = 14 mm Wi = 7,1 mm H = 13 mm W1 = 19 mm N руч: 4 </p>
	16572VLT	ремень многоручьевой гладкий 4HB4562-CR+KEVLAR [vlt] [6201391] 4562La/4550Lp
	16573VLT	ремень многоручьевой гладкий 4HB4290-CR+KEVLAR [vlt] [6201094] 4290La/4275Lp

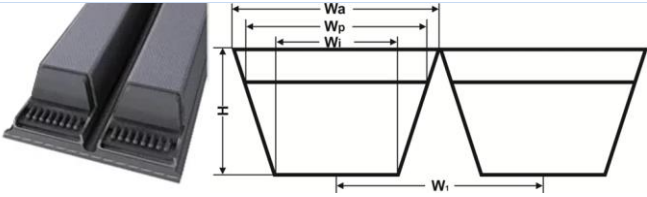
ремни многоручьевые 4HB		<p> Wa = 17 mm Wp = 14 mm Wi = 7,1 mm H = 13 mm W1 = 19 mm N руч: 4 </p>
	4HB2650	ремень многоручьевой гладкий [vlt] 4HB-2665La/2650Lp
	4HB3765	ремень многоручьевой гладкий [vlt] 4HB-3765La/3750Lp [6201251]
	4HB4290	ремень многоручьевой гладкий [vlt] 4HB-4290La/4275Lp [6201094]
	4HB4562	ремень многоручьевой гладкий [vlt] 4HB-4562La/4550Lp [6201391]

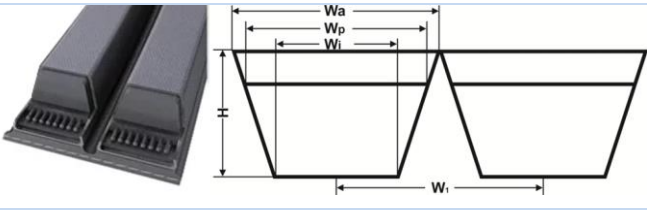
ремни многоручьевые 5HB		<p> Wa = 17 mm Wp = 14 mm Wi = 7,1 mm H = 13 mm W1 = 19 mm N руч: 5 </p>
5HB3615	ремень многоручьевой гладкий [vlt] 5HB-3615La/3600Lp	

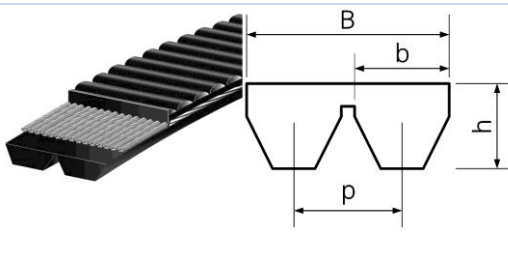
ремни многоручьевые 6-11MS		<p> B = 79,2 mm b = 11 mm p = 13,2 mm H = 7 mm N руч: 6 </p>
6-11MS1800	ремень многоручьевый гладкий полиуретановый [vlt] 6-11MS1800	

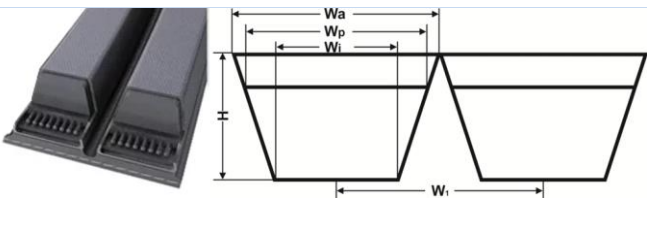
ремни многоручьевые 6HB CR KEVLAR		<p> Wa = 17 mm Wp = 14 mm Wi = 7,1 mm H = 13 mm W1 = 19 mm N руч: 6 </p>
16570VLT	ремень многоручьевой гладкий 6HB3615-CR+KEVLAR [vlt] [6201249] 3615La/3600Lp	
16571VLT	ремень многоручьевой гладкий 6HB3412-CR+KEVLAR [vlt] [6201377] 3412La/3400Lp	

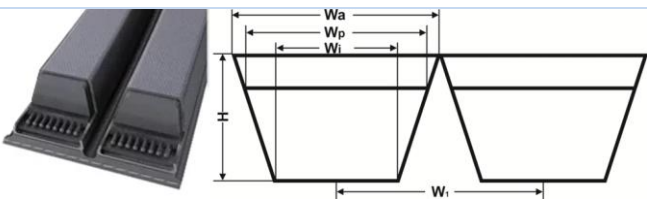
ремни многоручьевые 6HB		<p> Wa = 17 mm Wp = 14 mm Wi = 7,1 mm H = 13 mm W1 = 19 mm N руч: 6 </p>
6HB3412	ремень многоручьевой гладкий [vlt] 6HB-3412La/3400Lp [6201377]	
6HB3615	ремень многоручьевой гладкий [vlt] 6HB-3615La/3600Lp [6201249]	

Ремни плосkozубчатые для станков.

Изготовлены из полихлоропреновой резины (неопрен), обеспечивающей высокие показатели износостойкости и стойкости к промышленным маслам, каркас - латунированный металлокорд, придающий ремню высокую прочность и стабильность размеров.



Маркировка плосkozубчатых ремней VILITAN

В маркировке **плосkozубчатого ремня СБ** заложена следующая информация:

СБ - означает метод производства плосkozубчатого ремня - послойная сборка;

Первое число означает модуль ремня, т.е кратность шага зубов ремня числу 3,14 - т.е. для зубчатого ремня с модулем 1 - шаг (расстояние между любыми двумя повторяющимися точками ремня, к примеру между вершинами соседних зубов) составляет 3,14 мм, для ремня с модулем 2 и 3 шаг составляет 6,28 и 9,42 мм соответственно. Для плосkozубчатых ремней используются следующие модули: 1, 2, 3, 4, 5, 7 и 10;

второе число - означает количество зубов;

третье число означает ширину плосkozубчатого ремня в мм.

В качестве примера, рассмотрим **ремень плосkozубчатый СБ-5-112-80 с артикулом 16123VLT**

его модуль равен 5, т.е. шаг -15,7 мм (5 x 3,14), число зубов 112, длина ремня составляет 1 758,4мм (112x15,7), а ширина - 80 мм

ремни плосkozубчатые для станков

СБ - 5 - 112 - 80

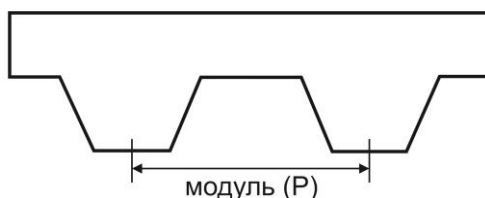
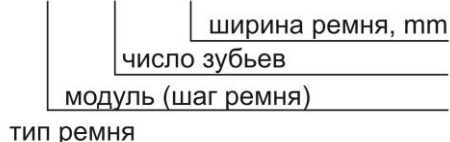

16191VLT	ремень плосkozубчатый [vlt] 1440 RPP 8-30
16118VLT	ремень плосkozубчатый СБ-5-100-100
16113VLT	ремень плосkozубчатый СБ-5-100-25
16119VLT	ремень плосkozубчатый СБ-5-100-290
16114VLT	ремень плосkozубчатый СБ-5-100-32
16115VLT	ремень плосkozубчатый СБ-5-100-40
16116VLT	ремень плосkozубчатый СБ-5-100-50
16117VLT	ремень плосkozубчатый СБ-5-100-80
16120VLT	ремень плосkozубчатый СБ-5-112-16
16121VLT	ремень плосkozубчатый СБ-5-112-50
16122VLT	ремень плосkozубчатый СБ-5-112-70
16123VLT	ремень плосkozубчатый СБ-5-112-80
16129VLT	ремень плосkozубчатый СБ-5-125-100
16130VLT	ремень плосkozубчатый СБ-5-125-125
16124VLT	ремень плосkozубчатый СБ-5-125-25



16131VLT	ремень плоскозубчатый СБ-5-125-290
16125VLT	ремень плоскозубчатый СБ-5-125-32
16132VLT	ремень плоскозубчатый СБ-5-125-350
16126VLT	ремень плоскозубчатый СБ-5-125-50
16127VLT	ремень плоскозубчатый СБ-5-125-70
16128VLT	ремень плоскозубчатый СБ-5-125-80
16134VLT	ремень плоскозубчатый СБ-5-170-175
16135VLT	ремень плоскозубчатый СБ-5-170-290
16133VLT	ремень плоскозубчатый СБ-5-170-80
16097VLT	ремень плоскозубчатый СБ-5-63-100
16098VLT	ремень плоскозубчатый СБ-5-63-350
16095VLT	ремень плоскозубчатый СБ-5-63-40
16096VLT	ремень плоскозубчатый СБ-5-63-50
16102VLT	ремень плоскозубчатый СБ-5-71-100
16099VLT	ремень плоскозубчатый СБ-5-71-40
16100VLT	ремень плоскозубчатый СБ-5-71-50
16101VLT	ремень плоскозубчатый СБ-5-71-80
16103VLT	ремень плоскозубчатый СБ-5-75-50
16110VLT	ремень плоскозубчатый СБ-5-80-100
16104VLT	ремень плоскозубчатый СБ-5-80-20
16105VLT	ремень плоскозубчатый СБ-5-80-25
16106VLT	ремень плоскозубчатый СБ-5-80-40
16107VLT	ремень плоскозубчатый СБ-5-80-50
16108VLT	ремень плоскозубчатый СБ-5-80-70
16109VLT	ремень плоскозубчатый СБ-5-80-80
16111VLT	ремень плоскозубчатый СБ-5-90-40
16112VLT	ремень плоскозубчатый СБ-5-90-50
16147VLT	ремень плоскозубчатый СБ-4-200-80
16649VLT	ремень плоскозубчатый [vlt] 1760-RPP8M-24PK
16652VLT	ремень плоскозубчатый СБ-4-75-40
16656VLT	ремень плоскозубчатый СБ-7-71-80
16192VLT	ремень плоскозубчатый [vlt] 1440 RPP 8-50
16193VLT	ремень плоскозубчатый [vlt] 1440 RPP 8-85
16194VLT	ремень плоскозубчатый [vlt] 1440 RPP 8-20

Ремни поликлиновые.

Поликлиновые ремни VILITAN соответствуют стандартам ГОСТ-Р, ISO 11749-2017 и зарубежным DIN 7867/ISO 9982.

Подходят для передач с высокой мощностью (до 120 кВт) и скоростью (до 60м/с).

Работоспособны при t° от -30°C до +60°C.

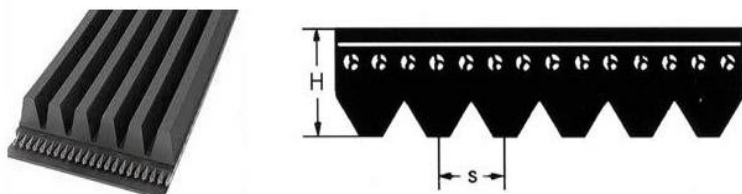

профиль	PH	PJ	PK	PL	PM
s	1,60	2,34	3,56	4,70	9,40
H	2,50	3,50	5,50	7,00	13,00

пример обозначения:

3 РК 1175

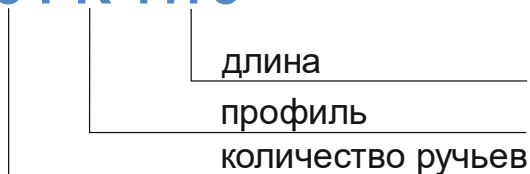

ремни поликлиновые 3РК EPDM

16265VLT	ремень поликлиновый 3РК0811-EPDM [vit]
16376VLT	ремень поликлиновый 3РК0866-EPDM [vit] CITROEN JUMPER/PEUGEOT BOXER 2.5D 94-02
16377VLT	ремень поликлиновый 3РК0945-EPDM [vit] PEUGEOT BOXER / CITROEN JUMPER 2.5TD/TDi 96-02
16266VLT	ремень поликлиновый 3РК1175-EPDM [vit]

ремни поликлиновые 3РК

3РК0610	ремень поликлиновый [vit] 3РК0610 GEELY
3РК0628	ремень поликлиновый [vit] 3РК0628 VOLVO
3РК0645	ремень поликлиновый [vit] 3РК0645
3РК0782	ремень поликлиновый [vit] 3РК0782
3РК0811	ремень поликлиновый [vit] 3РК0811
3РК0915	ремень поликлиновый [vit] 3РК0915
3РК1150	ремень поликлиновый [vit] 3РК1150
3РК1175	ремень поликлиновый [vit] 3РК1175

ремни поликлиновые 4РК EPDM

16385VLT	ремень поликлиновый 4РК0735-EPDM [vit] FORD 2.0Di/TDDi/TDCi/16V 00>
16391VLT	ремень поликлиновый 4РК1407-EPDM [vit]
16392VLT	ремень поликлиновый 4РК1468-EPDM [vit]

ремни поликлилиновые 4PK

4PK0621	ремень поликлилиновый [vlt] 4PK0621
4PK0643	ремень поликлилиновый [vlt] 4PK0643
4PK0684	ремень поликлилиновый [vlt] 4PK0684
4PK0715	ремень поликлилиновый [vlt] 4PK0715 LADA LARGUS без ГУР, без кондиц
4PK0790	ремень поликлилиновый [vlt] 4PK0790
4PK0812	ремень поликлилиновый [vlt] 4PK0812
4PK0815	ремень поликлилиновый [vlt] 4PK0815 KIA/HYUNDAI
4PK0875	ремень поликлилиновый [vlt] 4PK0875
4PK0890	ремень поликлилиновый [vlt] 4PK0890
4PK0913	ремень поликлилиновый [vlt] 4PK0913
4PK0915	ремень поликлилиновый [vlt] 4PK0915
4PK0922	ремень поликлилиновый [vlt] 4PK0922 BOXER
4PK0928	ремень поликлилиновый [vlt] 4PK0928 MAZDA
4PK0950	ремень поликлилиновый [vlt] 4PK0950
4PK0985	ремень поликлилиновый [vlt] 4PK0985
4PK0990	ремень поликлилиновый [vlt] 4PK0990
4PK0996	ремень поликлилиновый [vlt] 4PK0996
4PK1000	ремень поликлилиновый [vlt] 4PK1000
4PK1015	ремень поликлилиновый [vlt] 4PK1015
4PK1028	ремень поликлилиновый [vlt] 4PK1028
4PK1041	ремень поликлилиновый [vlt] 4PK1041 FORD
4PK1070	ремень поликлилиновый [vlt] 4PK1070
4PK1075	ремень поликлилиновый [vlt] 4PK1075
4PK1080	ремень поликлилиновый [vlt] 4PK1080
4PK1083	ремень поликлилиновый [vlt] 4PK1083
4PK1090	ремень поликлилиновый [vlt] 4PK1090
4PK1100	ремень поликлилиновый [vlt] 4PK1100 IVECO DAYLI
4PK1130	ремень поликлилиновый [vlt] 4PK1130
4PK1145	ремень поликлилиновый [vlt] 4PK1145
4PK1175	ремень поликлилиновый [vlt] 4PK1175
4PK1290	ремень поликлилиновый [vlt] 4PK1290
4PK1366	ремень поликлилиновый [vlt] 4PK1366
4PK1390	ремень поликлилиновый [vlt] 4PK1390
4PK1418	ремень поликлилиновый [vlt] 4PK1418
4PK1490	ремень поликлилиновый [vlt] 4PK1490
4PK668	ремень поликлилиновый [vlt] 4PK0668
4PK755	ремень поликлилиновый [vlt] 4PK0755

ремни поликлилиновые 5PK EPDM

16267VLT	ремень поликлилиновый 5PK940-EPDM [vlt]
--------------------------	---

ремни поликлилиновые 5PK

5PK0860	ремень поликлилиновый [vlt] 5PK0860
5PK0870	ремень поликлилиновый [vlt] 5PK0870
5PK0875	ремень поликлилиновый [vlt] 5PK0875 CUMMINS
5PK0905	ремень поликлилиновый [vlt] 5PK0905
5PK0911	ремень поликлилиновый [vlt] 5PK0911 KAMA3-5490 [0019932296]
5PK0940	ремень поликлилиновый [vlt] 5PK0940
5PK0941	ремень поликлилиновый [vlt] 5PK0941
5PK1010	ремень поликлилиновый [vlt] 5PK1010
5PK1020	ремень поликлилиновый [vlt] 5PK1020
5PK1025	ремень поликлилиновый [vlt] 5PK1025
5PK1030	ремень поликлилиновый [vlt] 5PK1030
5PK1035	ремень поликлилиновый [vlt] 5PK1035

5PK1042	ремень поликлиновой [vlt] 5PK1042
5PK1047	ремень поликлиновой [vlt] 5PK1047
5PK1055	ремень поликлиновой [vlt] 5PK1055
5PK1065	ремень поликлиновой [vlt] 5PK1065
5PK1100	ремень поликлиновой [vlt] 5PK1100
5PK1110	ремень поликлиновой [vlt] 5PK1110 LADA LARGUS дв. К7J, К7М с ГУР, без кондиц
5PK1123	ремень поликлиновой [vlt] 5PK1123
5PK1140	ремень поликлиновой [vlt] 5PK1140
5PK1145	ремень поликлиновой [vlt] 5PK1145
5PK1220	ремень поликлиновой [vlt] 5PK1220
5PK1230	ремень поликлиновой [vlt] 5PK1230
5PK1242	ремень поликлиновой [vlt] 5PK1242
5PK1250	ремень поликлиновой [vlt] 5PK1250
5PK1270	ремень поликлиновой [vlt] 5PK1270
5PK1300	ремень поликлиновой [vlt] 5PK1300
5PK1398	ремень поликлиновой [vlt] 5PK1398
5PK1410	ремень поликлиновой [vlt] 5PK1410
5PK1482	ремень поликлиновой [vlt] 5PK1482
5PK1525	ремень поликлиновой [vlt] 5PK1525
5PK1540	ремень поликлиновой [vlt] 5PK1540
5PK1675	ремень поликлиновой [vlt] 5PK1675
5PK1745	ремень поликлиновой [vlt] 5PK1745 RENAULT LOGAN дв. К7J, К7М, с ГУРом, с кондиц.
5PK1747	ремень поликлиновой [vlt] 5PK1747
5PK1800	ремень поликлиновой [vlt] 5PK1800
5PK1888	ремень поликлиновой [vlt] 5PK1888
5PK960	ремень поликлиновой [vlt] 5PK0960

ремни поликлиновые 6PK EPDM

16380VLT	ремень поликлиновой 6PK0730-EPDM [vlt] PEUGEOT 1.4 03>
16381VLT	ремень поликлиновой 6PK0800-EPDM [vlt] PEUGEOT/FORD 1.4/1.6 HDi 02>
16589VLT	ремень поликлиновой 6PK0815-EPDM [vlt]
16268VLT	ремень поликлиновой 6PK0890-EPDM [vlt]
16382VLT	ремень поликлиновой 6PK0915-EPDM [vlt] FORD 1.4-1.8 89>
16383VLT	ремень поликлиновой 6PK0962-EPDM [vlt] FIAT DUCATO 1.9TD 94-02
16370VLT	ремень поликлиновой 6PK0976-EPDM [vlt] VAG / PSA
16269VLT	ремень поликлиновой 6PK0997-EPDM [vlt]
16270VLT	ремень поликлиновой 6PK1015-EPDM [vlt]
16271VLT	ремень поликлиновой 6PK1050-EPDM [vlt]
16372VLT	ремень поликлиновой 6PK1060-EPDM [vlt]
16378VLT	ремень поликлиновой 6PK1160-EPDM [vlt] PEUGEOT 2.0 16V 95>
16272VLT	ремень поликлиновой 6PK1200-EPDM [vlt]
16273VLT	ремень поликлиновой 6PK1275-EPDM [vlt]
16411VLT	ремень поликлиновой 6PK1325-EPDM [vlt]
16274VLT	ремень поликлиновой 6PK1371-EPDM [vlt]
16275VLT	ремень поликлиновой 6PK1413-EPDM [vlt]
16276VLT	ремень поликлиновой 6PK1590-EPDM [vlt]
16277VLT	ремень поликлиновой 6PK1605-EPDM [vlt]
16387VLT	ремень поликлиновой 6PK1640-EPDM [vlt] FORD TRANSIT 2.0TDCI
16379VLT	ремень поликлиновой 6PK1670-EPDM [vlt] FIAT DUCATO 2.2JTD 4HV 06>
16374VLT	ремень поликлиновой 6PK1765-EPDM [vlt] AUDI A4/A6/A8 2.4-2.8
16384VLT	ремень поликлиновой 6PK1775-EPDM [vlt] FORD/TOYOTA
16278VLT	ремень поликлиновой 6PK1822-EPDM [vlt]
16373VLT	ремень поликлиновой 6PK2225-EPDM [vlt]
16279VLT	ремень поликлиновой 6PK2260-EPDM [vlt]
16375VLT	ремень поликлиновой 6PK2535-EPDM [vlt]
16371VLT	ремень поликлиновой 6PK2585-EPDM [vlt] VW CRAFTER

ремни поликлилиновые 6PK

6PK0605	ремень поликлилиновый [vlt] 6PK0605
6PK0698	ремень поликлилиновый [vlt] 6PK0698 ВА32109 инж. / 2113-2115 8 клап. инж. привод генератора
6PK0700	ремень поликлилиновый [vlt] 6PK0700
6PK0736	ремень поликлилиновый [vlt] 6PK0736 генератора ВА3 2110-2112 (16клап.)
6PK0738	ремень поликлилиновый [vlt] 6PK0738
6PK0742	ремень поликлилиновый [vlt] 6PK0742
6PK0770	ремень поликлилиновый [vlt] 6PK0770
6PK0783	ремень поликлилиновый [vlt] 6PK0783
6PK0790	ремень поликлилиновый [vlt] 6PK0790
6PK0815	ремень поликлилиновый [vlt] 6PK0815
6PK0823	ремень поликлилиновый [vlt] 6PK0823
6PK0825	ремень поликлилиновый [vlt] 6PK0825
6PK0837	ремень поликлилиновый [vlt] 6PK0837
6PK0838	ремень поликлилиновый [vlt] 6PK0838
6PK0860	ремень поликлилиновый [vlt] 6PK0860
6PK0875	ремень поликлилиновый [vlt] 6PK0875 PEUGEOT BOXER
6PK0880	ремень поликлилиновый [vlt] 6PK0880
6PK0882	ремень поликлилиновый [vlt] 6PK0882
6PK0884	ремень поликлилиновый [vlt] 6PK0884
6PK0890	ремень поликлилиновый [vlt] 6PK0890
6PK0900	ремень поликлилиновый [vlt] 6PK0900
6PK0925	ремень поликлилиновый [vlt] 6PK0925
6PK0950	ремень поликлилиновый [vlt] 6PK0950
6PK0954	ремень поликлилиновый [vlt] 6PK0954
6PK0956	ремень поликлилиновый [vlt] 6PK0956
6PK0960	ремень поликлилиновый [vlt] 6PK0960
6PK0995	ремень поликлилиновый [vlt] 6PK0995
6PK0997	ремень поликлилиновый [vlt] 6PK0997
6PK1005	ремень поликлилиновый [vlt] 6PK1005
6PK1015	ремень поликлилиновый [vlt] 6PK1015
6PK1016	ремень поликлилиновый [vlt] 6PK1016
6PK1018	ремень поликлилиновый [vlt] 6PK1018
6PK1020	ремень поликлилиновый [vlt] 6PK1020
6PK1030	ремень поликлилиновый [vlt] 6PK1030
6PK1042	ремень поликлилиновый [vlt] 6PK1042
6PK1045	ремень поликлилиновый [vlt] 6PK1045
6PK1050	ремень поликлилиновый [vlt] 6PK1050
6PK1054	ремень поликлилиновый [vlt] 6PK1054
6PK1065	ремень поликлилиновый [vlt] 6PK1065
6PK1067	ремень поликлилиновый [vlt] 6PK1067
6PK1080	ремень поликлилиновый [vlt] 6PK1080
6PK1100	ремень поликлилиновый [vlt] 6PK1100
6PK1110	ремень поликлилиновый [vlt] 6PK1110
6PK1115	ремень поликлилиновый [vlt] 6PK1115
6PK1125	ремень поликлилиновый [vlt] 6PK1125
6PK1130	ремень поликлилиновый [vlt] 6PK1130 SITRAK HOWO
6PK1145	ремень поликлилиновый [vlt] 6PK1145
6PK1155	ремень поликлилиновый [vlt] 6PK1155
6PK1180	ремень поликлилиновый [vlt] 6PK1180
6PK1190	ремень поликлилиновый [vlt] 6PK1190
6PK1194	ремень поликлилиновый [vlt] 6PK1194
6PK1200	ремень поликлилиновый [vlt] 6PK1200
6PK1210	ремень поликлилиновый [vlt] 6PK1210
6PK1215	ремень поликлилиновый [vlt] 6PK1215

6PK1220	ремень поликлиновы́й [vlt] 6PK1220
6PK1225	ремень поликлиновы́й [vlt] 6PK1225
6PK1230	ремень поликлиновы́й [vlt] 6PK1230
6PK1235	ремень поликлиновы́й [vlt] 6PK1235
6PK1240	ремень поликлиновы́й [vlt] 6PK1240
6PK1245	ремень поликлиновы́й [vlt] 6PK1245
6PK1250	ремень поликлиновы́й [vlt] 6PK1250
6PK1255	ремень поликлиновы́й [vlt] 6PK1255
6PK1270	ремень поликлиновы́й [vlt] 6PK1270
6PK1275	ремень поликлиновы́й [vlt] 6PK1275
6PK1285	ремень поликлиновы́й [vlt] 6PK1285
6PK1290	ремень поликлиновы́й [vlt] 6PK1290
6PK1300	ремень поликлиновы́й [vlt] 6PK1300
6PK1308	ремень поликлиновы́й [vlt] 6PK1308
6PK1310	ремень поликлиновы́й [vlt] 6PK1310
6PK1318	ремень поликлиновы́й [vlt] 6PK1318
6PK1320	ремень поликлиновы́й [vlt] 6PK1320
6PK1332	ремень поликлиновы́й [vlt] 6PK1332
6PK1345	ремень поликлиновы́й [vlt] 6PK1345
6PK1369	ремень поликлиновы́й [vlt] 6PK1369
6PK1370	ремень поликлиновы́й [vlt] 6PK1370
6PK1371	ремень поликлиновы́й [vlt] 6PK1371
6PK1380	ремень поликлиновы́й [vlt] 6PK1380
6PK1385	ремень поликлиновы́й [vlt] 6PK1385
6PK1390	ремень поликлиновы́й [vlt] 6PK1390
6PK1400	ремень поликлиновы́й [vlt] 6PK1400
6PK1411	ремень поликлиновы́й [vlt] 6PK1411
6PK1413	ремень поликлиновы́й [vlt] 6PK1413
6PK1420	ремень поликлиновы́й [vlt] 6PK1420
6PK1425	ремень поликлиновы́й [vlt] 6PK1425
6PK1437	ремень поликлиновы́й [vlt] 6PK1437
6PK1450	ремень поликлиновы́й [vlt] 6PK1450
6PK1462	ремень поликлиновы́й [vlt] 6PK1462 SHACMAN SHAANXI X3000
6PK1468	ремень поликлиновы́й [vlt] 6PK1468 PEUGEOT/CITOREN/FIAT 2.0HDI
6PK1490	ремень поликлиновы́й [vlt] 6PK1490
6PK1515	ремень поликлиновы́й [vlt] 6PK1515
6PK1518	ремень поликлиновы́й [vlt] 6PK1518
6PK1535	ремень поликлиновы́й [vlt] 6PK1535
6PK1555	ремень поликлиновы́й [vlt] 6PK1555
6PK1560	ремень поликлиновы́й [vlt] 6PK1560
6PK1570	ремень поликлиновы́й [vlt] 6PK1570
6PK1575	ремень поликлиновы́й [vlt] 6PK1575
6PK1590	ремень поликлиновы́й [vlt] 6PK1590
6PK1596	ремень поликлиновы́й [vlt] 6PK1596
6PK1600	ремень поликлиновы́й [vlt] 6PK1600
6PK1603	ремень поликлиновы́й [vlt] 6PK1603
6PK1605	ремень поликлиновы́й [vlt] 6PK1605
6PK1610	ремень поликлиновы́й [vlt] 6PK1610
6PK1613	ремень поликлиновы́й [vlt] 6PK1613
6PK1615	ремень поликлиновы́й [vlt] 6PK1615
6PK1620	ремень поликлиновы́й [vlt] 6PK1620
6PK1625	ремень поликлиновы́й [vlt] 6PK1625
6PK1630	ремень поликлиновы́й [vlt] 6PK1630
6PK1633	ремень поликлиновы́й [vlt] 6PK1633
6PK1650	ремень поликлиновы́й [vlt] 6PK1650
6PK1660	ремень поликлиновы́й [vlt] 6PK1660

6PK1675	ремень поликлиновый [vlt] 6PK1675
6PK1685	ремень поликлиновый [vlt] 6PK1685
6PK1690	ремень поликлиновый [vlt] 6PK1690
6PK1703	ремень поликлиновый [vlt] 6PK1703
6PK1705	ремень поликлиновый [vlt] 6PK1705
6PK1708	ремень поликлиновый [vlt] 6PK1708
6PK1709	ремень поликлиновый [vlt] 6PK1709
6PK1713	ремень поликлиновый [vlt] 6PK1713
6PK1730	ремень поликлиновый [vlt] 6PK1730 AUDI/ГАЗель
6PK1736	ремень поликлиновый [vlt] 6PK1736
6PK1740	ремень поликлиновый [vlt] 6PK1740
6PK1753	ремень поликлиновый [vlt] 6PK1753
6PK1760	ремень поликлиновый [vlt] 6PK1760
6PK1790	ремень поликлиновый [vlt] 6PK1790
6PK1795	ремень поликлиновый [vlt] 6PK1795
6PK1800	ремень поликлиновый [vlt] 6PK1800
6PK1805	ремень поликлиновый [vlt] 6PK1805
6PK1815	ремень поликлиновый [vlt] 6PK1815
6PK1822	ремень поликлиновый [vlt] 6PK1822
6PK1842	ремень поликлиновый [vlt] 6PK1842
6PK1875	ремень поликлиновый [vlt] 6PK1875
6PK1892	ремень поликлиновый [vlt] 6PK1892
6PK1900	ремень поликлиновый [vlt] 6PK1900
6PK1910	ремень поликлиновый [vlt] 6PK1910
6PK1930	ремень поликлиновый [vlt] 6PK1930
6PK1990	ремень поликлиновый [vlt] 6PK1990
6PK2000	ремень поликлиновый [vlt] 6PK2000 VW CRAFTER 2.5TDi
6PK2020	ремень поликлиновый [vlt] 6PK2020 Scania,MB 208D Sprinter/Vito,Saab
6PK2055	ремень поликлиновый [vlt] 6PK2055
6PK2065	ремень поликлиновый [vlt] 6PK2065
6PK2080	ремень поликлиновый [vlt] 6PK2080 MB SPRINTER
6PK2100	ремень поликлиновый [vlt] 6PK2100
6PK2120	ремень поликлиновый [vlt] 6PK2120
6PK2128	ремень поликлиновый [vlt] 6PK2128
6PK2135	ремень поликлиновый [vlt] 6PK2135
6PK2137	ремень поликлиновый [vlt] 6PK2137 Solaris (с кондиционером) 1.4/1.6L
6PK2140	ремень поликлиновый [vlt] 6PK2140 MB SPRINTER
6PK2175	ремень поликлиновый [vlt] 6PK2175
6PK2200	ремень поликлиновый [vlt] 6PK2200
6PK2220	ремень поликлиновый [vlt] 6PK2220
6PK2240	ремень поликлиновый [vlt] 6PK2240
6PK2245	ремень поликлиновый [vlt] 6PK2245 ГАЗЕЛЬ с мотором TOYOTA
6PK2250	ремень поликлиновый [vlt] 6PK2250
6PK2253	ремень поликлиновый [vlt] 6PK2253
6PK2260	ремень поликлиновый [vlt] 6PK2260
6PK2264	ремень поликлиновый [vlt] 6PK2264
6PK2270	ремень поликлиновый [vlt] 6PK2270
6PK2300	ремень поликлиновый [vlt] 6PK2300 MERCEDES-BENZ SPRINTER дв. OM651
6PK2345	ремень поликлиновый [vlt] 6PK2345
6PK2380	ремень поликлиновый [vlt] 6PK2380
6PK2387	ремень поликлиновый [vlt] 6PK2387
6PK2404	ремень поликлиновый [vlt] 6PK2404
6PK2415	ремень поликлиновый [vlt] 6PK2415
6PK2425	ремень поликлиновый [vlt] 6PK2425
6PK2440	ремень поликлиновый [vlt] 6PK2440
6PK2565	ремень поликлиновый [vlt] 6PK2565

6PK2576	ремень поликлииновый [vlt] 6PK2576
ремни поликлииновые 6PL	
6PL0954	ремень поликлииновый [vlt] 6PL954
ремни поликлииновые 7PK	
16280VLT	ремень поликлииновый 7PK1752-EPDM [vlt]
16281VLT	ремень поликлииновый 7PK3120-EPDM [vlt]
16282VLT	ремень поликлииновый 7PK3136-EPDM [vlt]
16386VLT	ремень поликлииновый 7PK2682-EPDM [vlt] FORD TRANSIT 2.4TDCi 06>
16393VLT	ремень поликлииновый 7PK1705-EPDM [vlt] RENAULT 2.0DCI 05>
16569VLT	ремень поликлииновый 7PK1715-EPDM [vlt]
7PK0990	ремень поликлииновый [vlt] 7PK0990
7PK1030	ремень поликлииновый [vlt] 7PK1030
7PK1040	ремень поликлииновый [vlt] 7PK1040 RENAULT LOGAN дв. H4M с ГУР, без кондиц.
7PK1043	ремень поликлииновый [vlt] 7PK1043
7PK1050	ремень поликлииновый [vlt] 7PK1050 RENAULT LOGAN дв. H4M с ГУР, с конд.
7PK1076	ремень поликлииновый [vlt] 7PK1076
7PK1290	ремень поликлииновый [vlt] 7PK1290
7PK1325	ремень поликлииновый [vlt] 7PK1325
7PK1350	ремень поликлииновый [vlt] 7PK1350
7PK1530	ремень поликлииновый [vlt] 7PK1530
7PK1535	ремень поликлииновый [vlt] 7PK1535
7PK1538	ремень поликлииновый [vlt] 7PK1538
7PK1540	ремень поликлииновый [vlt] 7PK1540
7PK1550	ремень поликлииновый [vlt] 7PK1550
7PK1580	ремень поликлииновый [vlt] 7PK1580
7PK1690	ремень поликлииновый [vlt] 7PK1690
7PK1750	ремень поликлииновый [vlt] 7PK1750
7PK1752	ремень поликлииновый [vlt] 7PK1752
7PK1753	ремень поликлииновый [vlt] 7PK1753
7PK1760	ремень поликлииновый [vlt] 7PK1760
7PK1790	ремень поликлииновый [vlt] 7PK1790
7PK1795	ремень поликлииновый [vlt] 7PK1795
7PK1930	ремень поликлииновый [vlt] 7PK1930
7PK2208	ремень поликлииновый [vlt] 7PK2208
7PK2210	ремень поликлииновый [vlt] 7PK2210
7PK2265	ремень поликлииновый [vlt] 7PK2265
7PK2275	ремень поликлииновый [vlt] 7PK2275
7PK2315	ремень поликлииновый [vlt] 7PK2315
7PK2335	ремень поликлииновый [vlt] 7PK2335
7PK2350	ремень поликлииновый [vlt] 7PK2350
7PK2711	ремень поликлииновый [vlt] 7PK2711
7PK2840	ремень поликлииновый [vlt] 7PK2840
7PK2842	ремень поликлииновый [vlt] 7PK2842
7PK2875	ремень поликлииновый [vlt] 7PK2875
7PK2958	ремень поликлииновый [vlt] 7PK2958 [1750992] без кондиционера
7PK2968	ремень поликлииновый [vlt] 7PK2968
7PK3120	ремень поликлииновый [vlt] 7PK3120 [1750991] с кондиционером
7PK3136	ремень поликлииновый [vlt] 7PK3136
7PK3170	ремень поликлииновый [vlt] 7PK3170 FORD TRANSIT
7PK960	ремень поликлииновый [vlt] 7PK0960
ремни поликлииновые 8PK	
16264VLT	ремень поликлииновый 8PK2694-EPDM [vlt] CAT
16283VLT	ремень поликлииновый 8PK955-EPDM [vlt]

16284VLT	ремень поликлиновый 8PK1160-EPDM [vlt]
16285VLT	ремень поликлиновый 8PK1222-EPDM [vlt]
16286VLT	ремень поликлиновый 8PK1275-EPDM [vlt]
16287VLT	ремень поликлиновый 8PK1400-EPDM [vlt]
16288VLT	ремень поликлиновый 8PK1434-EPDM [vlt]
16289VLT	ремень поликлиновый 8PK1460-EPDM [vlt]
16290VLT	ремень поликлиновый 8PK1550-EPDM [vlt]
16291VLT	ремень поликлиновый 8PK1613-EPDM [vlt]
16292VLT	ремень поликлиновый 8PK1675-EPDM [vlt]
16293VLT	ремень поликлиновый 8PK1824-EPDM [vlt]
16294VLT	ремень поликлиновый 8PK1865-EPDM [vlt]
16295VLT	ремень поликлиновый 8PK1875-EPDM [vlt]
16296VLT	ремень поликлиновый 8PK1914-EPDM [vlt]
16297VLT	ремень поликлиновый 8PK2175-EPDM [vlt]
16320VLT	ремень поликлиновый 8PK2708-EPDM [vlt]
16348VLT	ремень поликлиновый 8PK2800-EPDM [vlt]
16351VLT	ремень поликлиновый 8PK3300-EPDM [vlt]
16364VLT	ремень поликлиновый 8PK2220-EPDM [vlt]
16365VLT	ремень поликлиновый 8PK2275-EPDM [vlt]
16390VLT	ремень поликлиновый 8PK1555-EPDM [vlt]
16404VLT	ремень поликлиновый 8PK1092-EPDM [vlt] SHACMAN SHAANXI
16405VLT	ремень поликлиновый 8PK1300-EPDM [vlt]
16406VLT	ремень поликлиновый 8PK975-EPDM [vlt]
16407VLT	ремень поликлиновый 8PK1764-EPDM [vlt] FAW
16408VLT	ремень поликлиновый 8PK1903-EPDM [vlt] HOWO T7H SITRAK C7H MAN
16409VLT	ремень поликлиновый 8PK2124-EPDM [vlt]
16410VLT	ремень поликлиновый 8PK2990-EPDM [vlt]
16453VLT	ремень поликлиновый 8PK1245-EPDM [vlt]
16462VLT	ремень поликлиновый 8PK2840-EPDM [vlt]
16501VLT	ремень поликлиновый 8PK1210-EPDM [vlt]
16594VLT	ремень поликлиновый 8PK2020-EPDM [vlt]
16599VLT	ремень поликлиновый 8PK2697-EPDM [vlt]
16625VLT	ремень поликлиновый 8PK2910-EPDM [vlt]
8PK0560	ремень поликлиновый [vlt] 8PK0560
8PK0790	ремень поликлиновый [vlt] 8PK0790
8PK0795	ремень поликлиновый [vlt] 8PK0795
8PK0800	ремень поликлиновый [vlt] 8PK0800
8PK0830	ремень поликлиновый [vlt] 8PK0830
8PK0855	ремень поликлиновый [vlt] 8PK0855
8PK0865	ремень поликлиновый [vlt] 8PK0865
8PK0875	ремень поликлиновый [vlt] 8PK0875
8PK0880	ремень поликлиновый [vlt] 8PK0880
8PK0890	ремень поликлиновый [vlt] 8PK0890
8PK0900	ремень поликлиновый [vlt] 8PK0900
8PK0915	ремень поликлиновый [vlt] 8PK0915
8PK0925	ремень поликлиновый [vlt] 8PK0925
8PK0950	ремень поликлиновый [vlt] 8PK0950 Weichai
8PK0955	ремень поликлиновый [vlt] 8PK0955
8PK0975	ремень поликлиновый [vlt] 8PK0975 VOLVO [978242]
8PK0980	ремень поликлиновый [vlt] 8PK0980 VOLVO [978243]
8PK0995	ремень поликлиновый [vlt] 8PK0995 JCB
8PK1000	ремень поликлиновый [vlt] 8PK1000
8PK1005	ремень поликлиновый [vlt] 8PK1005
8PK1015	ремень поликлиновый [vlt] 8PK1015
8PK1020	ремень поликлиновый [vlt] 8PK1020 VOLVO [977825]
8PK1025	ремень поликлиновый [vlt] 8PK1025

8PK1030	ремень поликлиновый [vlt] 8PK1030
8PK1035	ремень поликлиновый [vlt] 8PK1035
8PK1050	ремень поликлиновый [vlt] 8PK1050
8PK1055	ремень поликлиновый [vlt] 8PK1055
8PK1062	ремень поликлиновый [vlt] 8PK1062
8PK1075	ремень поликлиновый [vlt] 8PK1075
8PK1085	ремень поликлиновый [vlt] 8PK1085 Volvo B12
8PK1100	ремень поликлиновый [vlt] 8PK1100
8PK1115	ремень поликлиновый [vlt] 8PK1115
8PK1125	ремень поликлиновый [vlt] 8PK1125
8PK1143	ремень поликлиновый [vlt] 8PK1143
8PK1150	ремень поликлиновый [vlt] 8PK1150
8PK1155	ремень поликлиновый [vlt] 8PK1155 CAT
8PK1160	ремень поликлиновый [vlt] 8PK1160
8PK1162	ремень поликлиновый [vlt] 8PK1162
8PK1165	ремень поликлиновый [vlt] 8PK1165
8PK1174	ремень поликлиновый [vlt] 8PK1174 [9069934496] MB ACTROS
8PK1175	ремень поликлиновый [vlt] 8PK1175 [20860659] VOLVO
8PK1180	ремень поликлиновый [vlt] 8PK1180
8PK1190	ремень поликлиновый [vlt] 8PK1190
8PK1200	ремень поликлиновый [vlt] 8PK1200 HIGER 6129
8PK1205	ремень поликлиновый [vlt] 8PK1205 [0009938196] MB ACTROS
8PK1215	ремень поликлиновый [vlt] 8PK1215
8PK1220	ремень поликлиновый [vlt] 8PK1220
8PK1222	ремень поликлиновый [vlt] 8PK1222
8PK1225	ремень поликлиновый [vlt] 8PK1225
8PK1226	ремень поликлиновый [vlt] 8PK1226 CUMMINS (ISBe)
8PK1230	ремень поликлиновый [vlt] 8PK1230
8PK1250	ремень поликлиновый [vlt] 8PK1250
8PK1255	ремень поликлиновый [vlt] 8PK1255
8PK1260	ремень поликлиновый [vlt] 8PK1260
8PK1265	ремень поликлиновый [vlt] 8PK1265
8PK1266	ремень поликлиновый [vlt] 8PK1266
8PK1275	ремень поликлиновый [vlt] 8PK1275
8PK1285	ремень поликлиновый [vlt] 8PK1285
8PK1290	ремень поликлиновый [vlt] 8PK1290
8PK1320	ремень поликлиновый [vlt] 8PK1320 VOLVO TAD 1641 привод зарядного генератора
8PK1325	ремень поликлиновый [vlt] 8PK1325
8PK1335	ремень поликлиновый [vlt] 8PK1335
8PK1340	ремень поликлиновый [vlt] 8PK1340 KOMATSU PC300
8PK1345	ремень поликлиновый [vlt] 8PK1345
8PK1350	ремень поликлиновый [vlt] 8PK1350
8PK1360	ремень поликлиновый [vlt] 8PK1360
8PK1365	ремень поликлиновый [vlt] 8PK1365
8PK1369	ремень поликлиновый [vlt] 8PK1369
8PK1370	ремень поликлиновый [vlt] 8PK1370
8PK1376	ремень поликлиновый [vlt] 8PK1376
8PK1380	ремень поликлиновый [vlt] 8PK1380
8PK1385	ремень поликлиновый [vlt] 8PK1385
8PK1390	ремень поликлиновый [vlt] 8PK1390
8PK1395	ремень поликлиновый [vlt] 8PK1395
8PK1397	ремень поликлиновый [vlt] 8PK1397
8PK1400	ремень поликлиновый [vlt] 8PK1400
8PK1410	ремень поликлиновый [vlt] 8PK1410 [9049970392]
8PK1418	ремень поликлиновый [vlt] 8PK1418
8PK1420	ремень поликлиновый [vlt] 8PK1420 CUMMINS EQB

8PK1422	ремень поликлиновый [vlt] 8PK1422
8PK1424	ремень поликлиновый [vlt] 8PK1424 Weichai
8PK1425	ремень поликлиновый [vlt] 8PK1425
8PK1427	ремень поликлиновый [vlt] 8PK1427 [9069937196] MB ACTROS
8PK1434	ремень поликлиновый [vlt] 8PK1434
8PK1435	ремень поликлиновый [vlt] 8PK1435
8PK1440	ремень поликлиновый [vlt] 8PK1440
8PK1443	ремень поликлиновый [vlt] 8PK1443
8PK1445	ремень поликлиновый [vlt] 8PK1445 генератора КамАЗ-4308 дв.CUMMINS
8PK1450	ремень поликлиновый [vlt] 8PK1450
8PK1460	ремень поликлиновый [vlt] 8PK1460
8PK1475	ремень поликлиновый [vlt] 8PK1475
8PK1480	ремень поликлиновый [vlt] 8PK1480
8PK1485	ремень поликлиновый [vlt] 8PK1485
8PK1495	ремень поликлиновый [vlt] 8PK1495
8PK1500	ремень поликлиновый [vlt] 8PK1500
8PK1503	ремень поликлиновый [vlt] 8PK1503
8PK1510	ремень поликлиновый [vlt] 8PK1510
8PK1515	ремень поликлиновый [vlt] 8PK1515
8PK1520	ремень поликлиновый [vlt] 8PK1520
8PK1524	ремень поликлиновый [vlt] 8PK1524
8PK1525	ремень поликлиновый [vlt] 8PK1525
8PK1535	ремень поликлиновый [vlt] 8PK1535
8PK1536	ремень поликлиновый [vlt] 8PK1536
8PK1537	ремень поликлиновый [vlt] 8PK1537
8PK1545	ремень поликлиновый [vlt] 8PK1545
8PK1548	ремень поликлиновый [vlt] 8PK1548
8PK1550	ремень поликлиновый [vlt] 8PK1550
8PK1560	ремень поликлиновый [vlt] 8PK1560
8PK1565	ремень поликлиновый [vlt] 8PK1565
8PK1570	ремень поликлиновый [vlt] 8PK1570
8PK1575	ремень поликлиновый [vlt] 8PK1575
8PK1578	ремень поликлиновый [vlt] 8PK1578
8PK1580	ремень поликлиновый [vlt] 8PK1580
8PK1582	ремень поликлиновый [vlt] 8PK1582
8PK1590	ремень поликлиновый [vlt] 8PK1590
8PK1600	ремень поликлиновый [vlt] 8PK1600
8PK1605	ремень поликлиновый [vlt] 8PK1605
8PK1610	ремень поликлиновый [vlt] 8PK1610
8PK1612	ремень поликлиновый [vlt] 8PK1612
8PK1613	ремень поликлиновый [vlt] 8PK1613
8PK1615	ремень поликлиновый [vlt] 8PK1615
8PK1620	ремень поликлиновый [vlt] 8PK1620
8PK1621	ремень поликлиновый [vlt] 8PK1621
8PK1625	ремень поликлиновый [vlt] 8PK1625
8PK1630	ремень поликлиновый [vlt] 8PK1630
8PK1635	ремень поликлиновый [vlt] 8PK1635
8PK1640	ремень поликлиновый [vlt] 8PK1640
8PK1650	ремень поликлиновый [vlt] 8PK1650
8PK1655	ремень поликлиновый [vlt] 8PK1655
8PK1665	ремень поликлиновый [vlt] 8PK1665
8PK1670	ремень поликлиновый [vlt] 8PK1670
8PK1675	ремень поликлиновый [vlt] 8PK1675
8PK1682	ремень поликлиновый [vlt] 8PK1682
8PK1688	ремень поликлиновый [vlt] 8PK1688
8PK1700	ремень поликлиновый [vlt] 8PK1700

8PK1708	ремень поликлиновый [vlt] 8PK1708
8PK1714	ремень поликлиновый [vlt] 8PK1714
8PK1715	ремень поликлиновый [vlt] 8PK1715
8PK1720	ремень поликлиновый [vlt] 8PK1720
8PK1727	ремень поликлиновый [vlt] 8PK1727 Cummins-6ISLe
8PK1730	ремень поликлиновый [vlt] 8PK1730
8PK1740	ремень поликлиновый [vlt] 8PK1740
8PK1746	ремень поликлиновый [vlt] 8PK1746
8PK1750	ремень поликлиновый [vlt] 8PK1750
8PK1752	ремень поликлиновый [vlt] 8PK1752
8PK1755	ремень поликлиновый [vlt] 8PK1755
8PK1760	ремень поликлиновый [vlt] 8PK1760
8PK1770	ремень поликлиновый [vlt] 8PK1770
8PK1772	ремень поликлиновый [vlt] 8PK1772
8PK1775	ремень поликлиновый [vlt] 8PK1775
8PK1780	ремень поликлиновый [vlt] 8PK1780
8PK1790	ремень поликлиновый [vlt] 8PK1790 CATERPILLAR 1.1x70.5"
8PK1795	ремень поликлиновый [vlt] 8PK1795
8PK1803	ремень поликлиновый [vlt] 8PK1803
8PK1808	ремень поликлиновый [vlt] 8PK1808
8PK1810	ремень поликлиновый [vlt] 8PK1810
8PK1815	ремень поликлиновый [vlt] 8PK1815
8PK1816	ремень поликлиновый [vlt] 8PK1816
8PK1820	ремень поликлиновый [vlt] 8PK1820
8PK1822	ремень поликлиновый [vlt] 8PK1822
8PK1824	ремень поликлиновый [vlt] 8PK1824
8PK1829	ремень поликлиновый [vlt] 8PK1829
8PK1835	ремень поликлиновый [vlt] 8PK1835
8PK1838	ремень поликлиновый [vlt] 8PK1838
8PK1840	ремень поликлиновый [vlt] 8PK1840
8PK1841	ремень поликлиновый [vlt] 8PK1841
8PK1850	ремень поликлиновый [vlt] 8PK1850
8PK1853	ремень поликлиновый [vlt] 8PK1853
8PK1855	ремень поликлиновый [vlt] 8PK1855
8PK1865	ремень поликлиновый [vlt] 8PK1865
8PK1870	ремень поликлиновый [vlt] 8PK1870
8PK1875	ремень поликлиновый [vlt] 8PK1875
8PK1880	ремень поликлиновый [vlt] 8PK1880
8PK1895	ремень поликлиновый [vlt] 8PK1895
8PK1908	ремень поликлиновый [vlt] 8PK1908
8PK1910	ремень поликлиновый [vlt] 8PK1910
8PK1914	ремень поликлиновый [vlt] 8PK1914
8PK1917	ремень поликлиновый [vlt] 8PK1917 CUMMINS 6CTA8.3
8PK1920	ремень поликлиновый [vlt] 8PK1920
8PK1930	ремень поликлиновый [vlt] 8PK1930
8PK1933	ремень поликлиновый [vlt] 8PK1933
8PK1940	ремень поликлиновый [vlt] 8PK1940
8PK1955	ремень поликлиновый [vlt] 8PK1955
8PK1960	ремень поликлиновый [vlt] 8PK1960
8PK1966	ремень поликлиновый [vlt] 8PK1966 блока развертки тележки Yuchai YC80
8PK1972	ремень поликлиновый [vlt] 8PK1972 JCB
8PK1980	ремень поликлиновый [vlt] 8PK1980
8PK1985	ремень поликлиновый [vlt] 8PK1985
8PK1988	ремень поликлиновый [vlt] 8PK1988 JCB
8PK1993	ремень поликлиновый [vlt] 8PK1993
8PK1995	ремень поликлиновый [vlt] 8PK1995

8PK2000	ремень поликлиновый [vlt] 8PK2000
8PK2002	ремень поликлиновый [vlt] 8PK2002 JCB
8PK2011	ремень поликлиновый [vlt] 8PK2011 JCB
8PK2015	ремень поликлиновый [vlt] 8PK2015
8PK2020	ремень поликлиновый [vlt] 8PK2020
8PK2040	ремень поликлиновый [vlt] 8PK2040
8PK2043	ремень поликлиновый [vlt] 8PK2043
8PK2050	ремень поликлиновый [vlt] 8PK2050
8PK2055	ремень поликлиновый [vlt] 8PK2055 SCANIA 4-series
8PK2060	ремень поликлиновый [vlt] 8PK2060
8PK2065	ремень поликлиновый [vlt] 8PK2065
8PK2065	ремень поликлиновый [vlt] 8PK2065
8PK2075	ремень поликлиновый [vlt] 8PK2075
8PK2080	ремень поликлиновый [vlt] 8PK2080
8PK2085	ремень поликлиновый [vlt] 8PK2085
8PK2090	ремень поликлиновый [vlt] 8PK2090
8PK2093	ремень поликлиновый [vlt] 8PK2093 JCB
8PK2096	ремень поликлиновый [vlt] 8PK2096
8PK2100	ремень поликлиновый [vlt] 8PK2100
8PK2110	ремень поликлиновый [vlt] 8PK2110 JCB
8PK2113	ремень поликлиновый [vlt] 8PK2113
8PK2115	ремень поликлиновый [vlt] 8PK2115
8PK2120	ремень поликлиновый [vlt] 8PK2120 JCB
8PK2125	ремень поликлиновый [vlt] 8PK2125
8PK2130	ремень поликлиновый [vlt] 8PK2130
8PK2133	ремень поликлиновый [vlt] 8PK2133
8PK2135	ремень поликлиновый [vlt] 8PK2135
8PK2141	ремень поликлиновый [vlt] 8PK2141 JCB
8PK2155	ремень поликлиновый [vlt] 8PK2155
8PK2163	ремень поликлиновый [vlt] 8PK2163
8PK2165	ремень поликлиновый [vlt] 8PK2165
8PK2166	ремень поликлиновый [vlt] 8PK2166
8PK2175	ремень поликлиновый [vlt] 8PK2175
8PK2190	ремень поликлиновый [vlt] 8PK2190
8PK2205	ремень поликлиновый [vlt] 8PK2205
8PK2225	ремень поликлиновый [vlt] 8PK2225
8PK2236	ремень поликлиновый [vlt] 8PK2236
8PK2246	ремень поликлиновый [vlt] 8PK2246
8PK2256	ремень поликлиновый [vlt] 8PK2256
8PK2270	ремень поликлиновый [vlt] 8PK2270
8PK2296	ремень поликлиновый [vlt] 8PK2296
8PK2317	ремень поликлиновый [vlt] 8PK2317
8PK2319	ремень поликлиновый [vlt] 8PK2319 FAW
8PK2322	ремень поликлиновый [vlt] 8PK2322
8PK2347	ремень поликлиновый [vlt] 8PK2347
8PK2355	ремень поликлиновый [vlt] 8PK2355
8PK2358	ремень поликлиновый [vlt] 8PK2358
8PK2363	ремень поликлиновый [vlt] 8PK2363
8PK2375	ремень поликлиновый [vlt] 8PK2375
8PK2380	ремень поликлиновый [vlt] 8PK2380
8PK2390	ремень поликлиновый [vlt] 8PK2390
8PK2400	ремень поликлиновый [vlt] 8PK2400
8PK2418	ремень поликлиновый [vlt] 8PK2418
8PK2448	ремень поликлиновый [vlt] 8PK2448
8PK2461	ремень поликлиновый [vlt] 8PK2461
8PK2465	ремень поликлиновый [vlt] 8PK2465

8PK2482	ремень поликлиновый [vlt] 8PK2482
8PK2515	ремень поликлиновый [vlt] 8PK2515
8PK2523	ремень поликлиновый [vlt] 8PK2523
8PK2525	ремень поликлиновый [vlt] 8PK2525
8PK2535	ремень поликлиновый [vlt] 8PK2535
8PK2540	ремень поликлиновый [vlt] 8PK2540
8PK2546	ремень поликлиновый [vlt] 8PK2546
8PK2550	ремень поликлиновый [vlt] 8PK2550
8PK2554	ремень поликлиновый [vlt] 8PK2554
8PK2560	ремень поликлиновый [vlt] 8PK2560
8PK2565	ремень поликлиновый [vlt] 8PK2565
8PK2575	ремень поликлиновый [vlt] 8PK2575
8PK2580	ремень поликлиновый [vlt] 8PK2580
8PK2582	ремень поликлиновый [vlt] 8PK2582 ГАЗ Валдай с компрессором холодильной установки
8PK2585	ремень поликлиновый [vlt] 8PK2585
8PK2590	ремень поликлиновый [vlt] 8PK2590
8PK2595	ремень поликлиновый [vlt] 8PK2595
8PK2600	ремень поликлиновый [vlt] 8PK2600
8PK2609	ремень поликлиновый [vlt] 8PK2609
8PK2622	ремень поликлиновый [vlt] 8PK2622
8PK2642	ремень поликлиновый [vlt] 8PK2642
8PK2655	ремень поликлиновый [vlt] 8PK2655
8PK2688	ремень поликлиновый [vlt] 8PK2688
8PK2690	ремень поликлиновый [vlt] 8PK2690
8PK2694	ремень поликлиновый [vlt] 8PK2694 CAT
8PK2739	ремень поликлиновый [vlt] 8PK2739 JAC N56 (19-)
8PK2745	ремень поликлиновый [vlt] 8PK2745 JAC N56 (16-) (ISF 2.8 E5)
8PK2788	ремень поликлиновый [vlt] 8PK2788 JAC T6 КАМАЗ Компас-5 генератора
8PK2827	ремень поликлиновый [vlt] 8PK2827
8PK2850	ремень поликлиновый [vlt] 8PK2850
8PK3696	ремень поликлиновый [vlt] 8PK3696
8PK960	ремень поликлиновый [vlt] 8PK0960
8PK970	ремень поликлиновый [vlt] 8PK0970

ремни поликлиновые 9PK

16298VLT	ремень поликлиновый 9PK2338-EPDM [vlt]
16299VLT	ремень поликлиновый 9PK4145-EPDM [vlt]
16412VLT	ремень поликлиновый 9PK1750-EPDM [vlt]
16493VLT	ремень поликлиновый 9PK1485-EPDM [vlt]
16503VLT	ремень поликлиновый 9PK1375-EPDM [vlt]
9PK0914	ремень поликлиновый [vlt] 9PK0914
9PK0940	ремень поликлиновый [vlt] 9PK0940
9PK0955	ремень поликлиновый [vlt] 9PK0955
9PK0975	ремень поликлиновый [vlt] 9PK0975 CUMMINS QSK23-G3
9PK1175	ремень поликлиновый [vlt] 9PK1175
9PK1180	ремень поликлиновый [vlt] 9PK1180 KOMATSU PC300
9PK1200	ремень поликлиновый [vlt] 9PK1200
9PK1250	ремень поликлиновый [vlt] 9PK1250
9PK1285	ремень поликлиновый [vlt] 9PK1285
9PK1290	ремень поликлиновый [vlt] 9PK1290
9PK1330	ремень поликлиновый [vlt] 9PK1330
9PK1358	ремень поликлиновый [vlt] 9PK1358
9PK1380	ремень поликлиновый [vlt] 9PK1380
9PK1414	ремень поликлиновый [vlt] 9PK1414
9PK1424	ремень поликлиновый [vlt] 9PK1424
9PK1449	ремень поликлиновый [vlt] 9PK1449



9PK1515	ремень поликлиновый [vlt] 9PK1515
9PK1540	ремень поликлиновый [vlt] 9PK1540
9PK1548	ремень поликлиновый [vlt] 9PK1548
9PK1600	ремень поликлиновый [vlt] 9PK1600
9PK1635	ремень поликлиновый [vlt] 9PK1635
9PK1670	ремень поликлиновый [vlt] 9PK1670
9PK1680	ремень поликлиновый [vlt] 9PK1680
9PK1690	ремень поликлиновый [vlt] 9PK1690
9PK1691	ремень поликлиновый [vlt] 9PK1691 MB/RVI
9PK1700	ремень поликлиновый [vlt] 9PK1700
9PK1725	ремень поликлиновый [vlt] 9PK1725
9PK1780	ремень поликлиновый [vlt] 9PK1780
9PK1795	ремень поликлиновый [vlt] 9PK1795
9PK1825	ремень поликлиновый [vlt] 9PK1825
9PK1830	ремень поликлиновый [vlt] 9PK1830
9PK1880	ремень поликлиновый [vlt] 9PK1880
9PK1885	ремень поликлиновый [vlt] 9PK1885
9PK1888	ремень поликлиновый [vlt] 9PK1888
9PK1890	ремень поликлиновый [vlt] 9PK1890 MB ACTROS [5419970892]
9PK1896	ремень поликлиновый [vlt] 9PK1896
9PK1900	ремень поликлиновый [vlt] 9PK1900
9PK1905	ремень поликлиновый [vlt] 9PK1905 KOMATSU PC200
9PK1920	ремень поликлиновый [vlt] 9PK1920
9PK1925	ремень поликлиновый [vlt] 9PK1925
9PK1936	ремень поликлиновый [vlt] 9PK1936
9PK2010	ремень поликлиновый [vlt] 9PK2010
9PK2050	ремень поликлиновый [vlt] 9PK2050
9PK2060	ремень поликлиновый [vlt] 9PK2060
9PK2080	ремень поликлиновый [vlt] 9PK2080
9PK2100	ремень поликлиновый [vlt] 9PK2100
9PK2125	ремень поликлиновый [vlt] 9PK2125
9PK2140	ремень поликлиновый [vlt] 9PK2140
9PK2238	ремень поликлиновый [vlt] 9PK2238
9PK2260	ремень поликлиновый [vlt] 9PK2260
9PK2295	ремень поликлиновый [vlt] 9PK2295
9PK2300	ремень поликлиновый [vlt] 9PK2300
9PK2325	ремень поликлиновый [vlt] 9PK2325
9PK2338	ремень поликлиновый [vlt] 9PK2338
9PK2580	ремень поликлиновый [vlt] 9PK2580
9PK2642	ремень поликлиновый [vlt] 9PK2642
9PK2835	ремень поликлиновый [vlt] 9PK2835
9PK2870	ремень поликлиновый [vlt] 9PK2870
9PK2871	ремень поликлиновый [vlt] 9PK2871 MB ACTROS [0019937296]
9PK4100	Ремень поликлиновый [vlt] 9PK4100
9PK4145	Ремень поликлиновый [vlt] 9PK4145

ремни поликлиновые 10PK

10PK0845	ремень поликлиновый [vlt] 10PK0845
10PK0860	ремень поликлиновый [vlt] 10PK0860
10PK0975	ремень поликлиновый [vlt] 10PK0975
10PK1023	ремень поликлиновый [vlt] 10PK1023
10PK1025	ремень поликлиновый [vlt] 10PK1025 JAC N350 (WP10.336E53)
10PK1045	ремень поликлиновый [vlt] 10PK1045
10PK1054	ремень поликлиновый [vlt] 10PK1054
10PK1060	ремень поликлиновый [vlt] 10PK1060
10PK1062	ремень поликлиновый [vlt] 10PK1062

10PK1070	ремень поликлиновый [vlt] 10PK1070
10PK1100	ремень поликлиновый [vlt] 10PK1100
10PK1110	ремень поликлиновый [vlt] 10PK1110
10PK1135	ремень поликлиновый [vlt] 10PK1135
10PK1136	ремень поликлиновый [vlt] 10PK1136
10PK1144	ремень поликлиновый [vlt] 10PK1144
10PK1145	ремень поликлиновый [vlt] 10PK1145
10PK1150	ремень поликлиновый [vlt] 10PK1150
10PK1162	ремень поликлиновый [vlt] 10PK1162
10PK1188	ремень поликлиновый [vlt] 10PK1188
10PK1236	ремень поликлиновый [vlt] 10PK1236
10PK1244	ремень поликлиновый [vlt] 10PK1244
10PK1250	ремень поликлиновый [vlt] 10PK1250
10PK1254	ремень поликлиновый [vlt] 10PK1254 вентилятора FCL
10PK1267	ремень поликлиновый [vlt] 10PK1267
10PK1275	ремень поликлиновый [vlt] 10PK1275
10PK1282	ремень поликлиновый [vlt] 10PK1282
10PK1287	ремень поликлиновый [vlt] 10PK1287
10PK1290	ремень поликлиновый [vlt] 10PK1290
10PK1294	ремень поликлиновый [vlt] 10PK1294
10PK1300	ремень поликлиновый [vlt] 10PK1300
10PK1313	ремень поликлиновый [vlt] 10PK1313
10PK1334	ремень поликлиновый [vlt] 10PK1334
10PK1335	ремень поликлиновый [vlt] 10PK1335
10PK1340	ремень поликлиновый [vlt] 10PK1340
10PK1342	ремень поликлиновый [vlt] 10PK1342
10PK1350	ремень поликлиновый [vlt] 10PK1350
10PK1355	ремень поликлиновый [vlt] 10PK1355
10PK1360	ремень поликлиновый [vlt] 10PK1360
10PK1371	ремень поликлиновый [vlt] 10PK1371
10PK1380	ремень поликлиновый [vlt] 10PK1380
10PK1400	ремень поликлиновый [vlt] 10PK1400
10PK1405	ремень поликлиновый [vlt] 10PK1405
10PK1410	ремень поликлиновый [vlt] 10PK1410
10PK1415	ремень поликлиновый [vlt] 10PK1415
10PK1422	ремень поликлиновый [vlt] 10PK1422
10PK1425	ремень поликлиновый [vlt] 10PK1425
10PK1435	ремень поликлиновый [vlt] 10PK1435
10PK1440	ремень поликлиновый [vlt] 10PK1440
10PK1445	ремень поликлиновый [vlt] 10PK1445
10PK1451	ремень поликлиновый [vlt] 10PK1451
10PK1453	ремень поликлиновый [vlt] 10PK1453
10PK1460	ремень поликлиновый [vlt] 10PK1460
10PK1465	ремень поликлиновый [vlt] 10PK1465
10PK1472	ремень поликлиновый [vlt] 10PK1472
10PK1478	ремень поликлиновый [vlt] 10PK1478
10PK1480	ремень поликлиновый [vlt] 10PK1480 VOLVO EC240
10PK1485	ремень поликлиновый [vlt] 10PK1485
10PK1495	ремень поликлиновый [vlt] 10PK1495
10PK1500	ремень поликлиновый [vlt] 10PK1500
10PK1505	ремень поликлиновый [vlt] 10PK1505
10PK1512	ремень поликлиновый [vlt] 10PK1512
10PK1520	ремень поликлиновый [vlt] 10PK1520
10PK1538	ремень поликлиновый [vlt] 10PK1538
10PK1540	ремень поликлиновый [vlt] 10PK1540
10PK1545	ремень поликлиновый [vlt] 10PK1545

10PK1550	ремень поликлииновый [vlt] 10PK1550
10PK1565	ремень поликлииновый [vlt] 10PK1565
10PK1570	ремень поликлииновый [vlt] 10PK1570
10PK1580	ремень поликлииновый [vlt] 10PK1580
10PK1590	ремень поликлииновый [vlt] 10PK1590
10PK1595	ремень поликлииновый [vlt] 10PK1595
10PK1600	ремень поликлииновый [vlt] 10PK1600
10PK1620	ремень поликлииновый [vlt] 10PK1620 VOLVO TAD 1641 привод вентилятора
10PK1625	ремень поликлииновый [vlt] 10PK1625
10PK1630	ремень поликлииновый [vlt] 10PK1630
10PK1635	ремень поликлииновый [vlt] 10PK1635
10PK1643	ремень поликлииновый [vlt] 10PK1643
10PK1650	ремень поликлииновый [vlt] 10PK1650
10PK1655	ремень поликлииновый [vlt] 10PK1655
10PK1665	ремень поликлииновый [vlt] 10PK1665 YUCHAI/CUMMINS
10PK1670	ремень поликлииновый [vlt] 10PK1670
10PK1690	ремень поликлииновый [vlt] 10PK1690
10PK1701	ремень поликлииновый [vlt] 10PK1701 KAMAZ / MAN
10PK1703	ремень поликлииновый [vlt] 10PK1703
10PK1705	ремень поликлииновый [vlt] 10PK1705 KAMAZ / MAN
10PK1707	ремень поликлииновый [vlt] 10PK1707 KAMAZ / MAN
10PK1714	ремень поликлииновый [vlt] 10PK1714
10PK1720	ремень поликлииновый [vlt] 10PK1720
10PK1725	ремень поликлииновый [vlt] 10PK1725
10PK1735	ремень поликлииновый [vlt] 10PK1735
10PK1745	ремень поликлииновый [vlt] 10PK1745
10PK1760	ремень поликлииновый [vlt] 10PK1760
10PK1768	ремень поликлииновый [vlt] 10PK1768
10PK1775	ремень поликлииновый [vlt] 10PK1775
10PK1783	ремень поликлииновый [vlt] 10PK1783
10PK1790	ремень поликлииновый [vlt] 10PK1790
10PK1800	ремень поликлииновый [vlt] 10PK1800
10PK1805	ремень поликлииновый [vlt] 10PK1805 Freightliner FLC 120 1999-2005 (FLC ISX)
10PK1808	ремень поликлииновый [vlt] 10PK1808
10PK1810	ремень поликлииновый [vlt] 10PK1810
10PK1815	ремень поликлииновый [vlt] 10PK1815 MB ACTROS [9069974792]
10PK1840	ремень поликлииновый [vlt] 10PK1840
10PK1850	ремень поликлииновый [vlt] 10PK1850
10PK1863	ремень поликлииновый [vlt] 10PK1863
10PK1867	ремень поликлииновый [vlt] 10PK1867
10PK1880	ремень поликлииновый [vlt] 10PK1880
10PK1900	ремень поликлииновый [vlt] 10PK1900 SDS
10PK1920	ремень поликлииновый [vlt] 10PK1920
10PK1955	ремень поликлииновый [vlt] 10PK1955
10PK1980	ремень поликлииновый [vlt] 10PK1980
10PK2020	ремень поликлииновый [vlt] 10PK2020
10PK2030	ремень поликлииновый [vlt] 10PK2030
10PK2040	ремень поликлииновый [vlt] 10PK2040
10PK2045	ремень поликлииновый [vlt] 10PK2045
10PK2063	ремень поликлииновый [vlt] 10PK2063
10PK2070	ремень поликлииновый [vlt] 10PK2070
10PK2100	ремень поликлииновый [vlt] 10PK2100
10PK2108	ремень поликлииновый [vlt] 10PK2108
10PK2125	ремень поликлииновый [vlt] 10PK2125
10PK2135	ремень поликлииновый [vlt] 10PK2135
10PK2175	ремень поликлииновый [vlt] 10PK2175

10PK2194	ремень поликлиновый [vlt] 10PK2194
10PK2200	ремень поликлиновый [vlt] 10PK2200 Weichai/SCANIA
10PK2215	ремень поликлиновый [vlt] 10PK2215
10PK2220	ремень поликлиновый [vlt] 10PK2220
10PK2240	ремень поликлиновый [vlt] 10PK2240
10PK2335	ремень поликлиновый [vlt] 10PK2335
10PK2340	ремень поликлиновый [vlt] 10PK2340
10PK2370	ремень поликлиновый [vlt] 10PK2370
10PK2390	ремень поликлиновый [vlt] 10PK2390
10PK2405	ремень поликлиновый [vlt] 10PK2405
10PK2414	ремень поликлиновый [vlt] 10PK2414
10PK2415	ремень поликлиновый [vlt] 10PK2415
10PK2425	ремень поликлиновый [vlt] 10PK2425
10PK2470	ремень поликлиновый [vlt] 10PK2470
10PK2475	ремень поликлиновый [vlt] 10PK2475
10PK2495	ремень поликлиновый [vlt] 10PK2495
10PK2545	ремень поликлиновый [vlt] 10PK2545
10PK2630	ремень поликлиновый [vlt] 10PK2630
10PK2680	ремень поликлиновый [vlt] 10PK2680
10PK2700	ремень поликлиновый [vlt] 10PK2700, ГОЛАЗ-SCANIA
10PK2950	ремень поликлиновый [vlt] 10PK2950
16300VLT	ремень поликлиновый 10PK1250-EPDM [vlt]
16301VLT	ремень поликлиновый 10PK1360-EPDM [vlt]
16302VLT	ремень поликлиновый 10PK1705-EPDM [vlt]
16303VLT	ремень поликлиновый 10PK1810-EPDM [vlt]
16305VLT	ремень поликлиновый 10PK1580-EPDM [vlt]
16366VLT	ремень поликлиновый 10PK2451-EPDM [vlt]
16367VLT	ремень поликлиновый 10PK1155-EPDM [vlt]
16368VLT	ремень поликлиновый 10PK2010-EPDM [vlt]
16369VLT	ремень поликлиновый 10PK2210-EPDM [vlt]
16388VLT	ремень поликлиновый 10PK1526-EPDM [vlt] VOLVO FH/FM/FMX/NH 9/10/11/12/13/16
16389VLT	ремень поликлиновый 10PK1521-EPDM [vlt] VOLVO FH/FM/FMX/NH 9/10/11/12/13/16
16400VLT	ремень поликлиновый 10PK1060-EPDM [vlt]
16401VLT	ремень поликлиновый 10PK1300-EPDM [vlt]

ремни поликлиновые 11PK

11PK0815	ремень поликлиновый [vlt] 11PK0815 FORD
11PK1515	ремень поликлиновый [vlt] 11PK1515
11PK1890	ремень поликлиновый [vlt] 11PK1890
11PK1915	ремень поликлиновый [vlt] 11PK1915
11PK1921	ремень поликлиновый [vlt] 11PK1921
11PK2017	ремень поликлиновый [vlt] 11PK2017
11PK2020	ремень поликлиновый [vlt] 11PK2020
11PK2040	ремень поликлиновый [vlt] 11PK2040
11PK2835	ремень поликлиновый [vlt] 11PK2835
11PK2871	ремень поликлиновый [vlt] 11PK2871

ремни поликлиновые 12PK

12PK0600	ремень поликлиновый [vlt] 12PK0600
12PK1013	ремень поликлиновый [vlt] 12PK1013
12PK1145	ремень поликлиновый [vlt] 12PK1145
12PK1220	ремень поликлиновый [vlt] 12PK1220
12PK1235	ремень поликлиновый [vlt] 12PK1235
12PK1260	ремень поликлиновый [vlt] 12PK1260
12PK1270	ремень поликлиновый [vlt] 12PK1270
12PK1287	ремень поликлиновый [vlt] 12PK1287



12PK1300	ремень поликлиновый [vlt] 12PK1300
12PK1370	ремень поликлиновый [vlt] 12PK1370
12PK1400	ремень поликлиновый [vlt] 12PK1400 MB ACTROS OM457
12PK1420	ремень поликлиновый [vlt] 12PK1420
12PK1425	ремень поликлиновый [vlt] 12PK1425
12PK1507	ремень поликлиновый [vlt] 12PK1507
12PK1515	ремень поликлиновый [vlt] 12PK1515
12PK1537	ремень поликлиновый [vlt] 12PK1537
12PK1555	ремень поликлиновый [vlt] 12PK1555
12PK1595	ремень поликлиновый [vlt] 12PK1595
12PK1605	ремень поликлиновый [vlt] 12PK1605
12PK1625	ремень поликлиновый [vlt] 12PK1625
12PK1632	ремень поликлиновый [vlt] 12PK1632
12PK1727	ремень поликлиновый [vlt] 12PK1727
12PK1800	ремень поликлиновый [vlt] 12PK1800
12PK1814	ремень поликлиновый [vlt] 12PK1814
12PK1815	ремень поликлиновый [vlt] 12PK1815
12PK1818	ремень поликлиновый [vlt] 12PK1818
12PK1830	ремень поликлиновый [vlt] 12PK1830
12PK1835	ремень поликлиновый [vlt] 12PK1835
12PK1840	ремень поликлиновый [vlt] 12PK1840
12PK1850	ремень поликлиновый [vlt] 12PK1850 CATERPILLAR вентилятора СК-6320758
12PK1863	ремень поликлиновый [vlt] 12PK1863
12PK1868	ремень поликлиновый [vlt] 12PK1868
12PK1870	ремень поликлиновый [vlt] 12PK1870
12PK1880	ремень поликлиновый [vlt] 12PK1880
12PK1923	ремень поликлиновый [vlt] 12PK1923
12PK1962	ремень поликлиновый [vlt] 12PK1962
12PK1980	ремень поликлиновый [vlt] 12PK1980
12PK2040	ремень поликлиновый [vlt] 12PK2040
12PK2135	ремень поликлиновый [vlt] 12PK2135
12PK2139	ремень поликлиновый [vlt] 12PK2139
12PK2194	ремень поликлиновый [vlt] 12PK2194
12PK2240	ремень поликлиновый [vlt] 12PK2240
12PK2250	ремень поликлиновый [vlt] 12PK2250
12PK2255	ремень поликлиновый [vlt] 12PK2255
12PK2275	ремень поликлиновый [vlt] 12PK2275
12PK2291	ремень поликлиновый [vlt] 12PK2291
12PK2310	ремень поликлиновый [vlt] 12PK2310
12PK2315	ремень поликлиновый [vlt] 12PK2315
12PK2490	ремень поликлиновый [vlt] 12PK2490
12PK2750	ремень поликлиновый [vlt] 12PK2750
16333VLT	ремень поликлиновый 12PK2460-EPDM [vlt]

ремни поликлиновые 13PK

13PK1165	ремень поликлиновый [vlt] 13PK1165
--------------------------	------------------------------------

ремни поликлиновые 13PL

13PL1715	ремень поликлиновый [vlt] 13PL1715
--------------------------	------------------------------------

ремни поликлиновые 14PK

14PK1286	ремень поликлиновый [vlt] 14PK1286
14PK1306	ремень поликлиновый [vlt] 14PK1306
14PK1535	ремень поликлиновый [vlt] 14PK1535
14PK1590	ремень поликлиновый [vlt] 14PK1590
14PK1708	ремень поликлиновый [vlt] 14PK1708



14PK1980	ремень поликлииновый [vlt] 14PK1980
14PK635	ремень поликлииновый [vlt] 14PK0635
14PK980	ремень поликлииновый [vlt] 14PK0980
16421VLT	ремень поликлииновый 14PK2090-EPDM [vlt]
16641VLT	ремень поликлииновый 14PK1855-EPDM [vlt]

ремни поликлииновые 15PK

15PK1205	ремень поликлииновый [vlt] 15PK1205
15PK1470	ремень поликлииновый [vlt] 15PK1470
15PK1475	ремень поликлииновый [vlt] 15PK1475
15PK1480	ремень поликлииновый [vlt] 15PK1480
15PK1485	ремень поликлииновый [vlt] 15PK1485
15PK1505	ремень поликлииновый [vlt] 15PK1505 SANY SET150
15PK1550	ремень поликлииновый [vlt] 15PK1550
15PK1651	ремень поликлииновый [vlt] 15PK1651
15PK1765	ремень поликлииновый [vlt] 15PK1765
15PK1815	ремень поликлииновый [vlt] 15PK1815
15PK1816	ремень поликлииновый [vlt] 15PK1816
15PK1923	ремень поликлииновый [vlt] 15PK1923
15PK2008	ремень поликлииновый [vlt] 15PK2008
15PK938	ремень поликлииновый [vlt] 15PK0938
15PK954	ремень поликлииновый [vlt] 15PK0954
16635VLT	ремень поликлииновый 15PK1730-EPDM [vlt]

ремни поликлииновые 16PK

16PK813	ремень поликлииновый [vlt] 16PK0813
16PK1320	ремень поликлииновый [vlt] 16PK1320

ремни поликлииновые 17PK

17PK1650	ремень поликлииновый [vlt] 17PK1650 CUMMINS QSK23-G3
--------------------------	--

ремни поликлииновые 18PK

18PK925	ремень поликлииновый [vlt] 18PK0925
18PK1800	ремень поликлииновый [vlt] 18PK1800

ремни поликлииновые 20PK

20PK0630	ремень поликлииновый [vlt] 20PK0630
20PK1035	ремень поликлииновый [vlt] 20PK1035
20PK1250	ремень поликлииновый [vlt] 20PK1250
20PK1800	ремень поликлииновый [vlt] 20PK1800

ремни поликлииновые 20PL

20PL1841	ремень поликлииновый [vlt] 20PL1841
20PL2197	ремень поликлииновый [vlt] 20PL2197

ремни поликлииновые 22PK

22PK1607	ремень поликлииновый [vlt] 22PK1607
22PK1815	ремень поликлииновый [vlt] 22PK1815
22PK1900	ремень поликлииновый [vlt] 22PK1900
22PK1982	ремень поликлииновый [vlt] 22PK1982

ремни поликлииновые 23PK

23PK1885	ремень поликлииновый [vlt] 23PK1885
23PK1905	ремень поликлииновый [vlt] 23PK1905
23PK2032	ремень поликлииновый [vlt] 23PK2032



23PK2134	ремень поликлиновый [vlt] 23PK2134
23PK2350	ремень поликлиновый [vlt] 23PK2350
23PK2620	ремень поликлиновый [vlt] 23PK2620
ремни поликлиновые 24PK	
24PK1250	ремень поликлиновый [vlt] 24PK1250
ремни поликлиновые 31PK	
31PK1960	ремень поликлиновый [vlt] 31PK1960
31PK2032	ремень поликлиновый [vlt] 31PK2032
16304VLT	ремень поликлиновый 31PK2032-EPDM [vlt]
ремни поликлиновые 32PK	
32PK1560	ремень поликлиновый [vlt] 32PK1560

ЕВРАЗИЙСКИЙ ЭКОНОМИЧЕСКИЙ СОЮЗ



СЕРТИФИКАТ СООТВЕТСТВИЯ

№ ЕАЭС RU C-CN.AД58.B.01587/25

Серия **RU** № **0573694**

ОРГАН ПО СЕРТИФИКАЦИИ Орган по сертификации Общества с ограниченной ответственностью «ТатСЕРТ». Место нахождения (адрес юридического лица): 420107, Россия, Республика Татарстан (Татарстан), городской округ город Казань, город Казань, улица Петербургская, дом 40Б, помещение 1004. Адрес места осуществления деятельности: 420107, Россия, Республика Татарстан, город Казань, улица Петербургская, дом 40Б. Уникальный номер записи об аккредитации в реестре аккредитованных лиц: RA.RU.11A.Д58. Дата решения об аккредитации: 16.02.2017. Номер телефона: +7 8432060431. Адрес электронной почты: info@tatcert.ru.

ЗАЯВИТЕЛЬ ОБЩЕСТВО С ОГРАНИЧЕННОЙ ОТВЕТСТВЕННОСТЬЮ "АВТОДЕТАЛЬ-М"

Место нахождения (адрес юридического лица) и адрес места осуществления деятельности: 115583, Россия, город Москва, внутригородская территория (внутригородское муниципальное образование) города федерального значения, муниципальный округ Орехово-Борисово Южное, улица Генерала Белова, дом 26, помещение 14/8. Основной государственный регистрационный номер 1237700483239. Телефон: +74951476101. Адрес электронной почты: info@autodetal.net

ИЗГОТОВИТЕЛЬ TAIZHOU FUJU RUBBER BELT MANUFACTURE CO.,LTD

Место нахождения (адрес юридического лица) и адрес места осуществления деятельности по изготовлению продукции: Китай, 317100, № 10 LONGXIANG ROAD, FENGKENG INDUSTRIAL ZONE, SANMEN, TAIZHOU, ZHEJIANG. Производственные площадки согласно приложению - бланк № 1071002 на 1 листе

ПРОДУКЦИЯ Компоненты, поставляемые в качестве сменных (запасных) частей для послепродажного технического обслуживания автотранспортных средств, торговой марки «VILITAN»: (согласно приложениям - блики №№ 1070992 - 1071001 на 10 листах). Продукция изготовлена в соответствии с Директивой 2007/46/ЕС. Серийный выпуск

КОД ТН ВЭД ЕАЭС 4010310000, 4010340000, 4010360000, 4010390000, 8421230000, 8421392008, 8481805910, 8708309109, 8708309909, 9026108900

СООТВЕТСТВУЕТ ТРЕБОВАНИЯМ

Технического регламента Таможенного союза "О безопасности колесных транспортных средств" (ТР ТС 018/2011)

СЕРТИФИКАТ СООТВЕТСТВИЯ ВЫДАН НА ОСНОВАНИИ Протоколов испытаний №№ 0408/2-10ATC-2025, 0408/2-11ATC-2025, 0408/2-1ATC-2025, 0408/2-2ATC-2025, 0408/2-3ATC-2025, 0408/2-4ATC-2025, 0408/2-5ATC-2025, 0408/2-6ATC-2025, 0408/2-7ATC-2025, 0408/2-8ATC-2025, 0408/2-9ATC-2025 от 23.04.2025 года, выданных Испытательной лабораторией «АвтоТракторные Средства» Испытательного центра Общества с ограниченной ответственностью «ПРОММАШ ТЕСТ» (уникальный номер записи об аккредитации в реестре аккредитованных лиц RA.RU.21HA71) Схема сертификации: 11с

ДОПОЛНИТЕЛЬНАЯ ИНФОРМАЦИЯ Сведения о стандартах, в результате применения которых на добровольной основе обеспечивается соблюдение требований технического регламента, указаны в приложении - бланк № 1071003 на 1 листе. Условия хранения, срок хранения (службы, годности) продукции указаны в прилагаемой к продукции эксплуатационной документации. Действие сертификата соответствия распространяется на серийно выпускаемую продукцию, изготовленную с даты изготовления отобранных образцов (проб) продукции, прошедших исследования (испытания) и измерения: с 03.2025 года. Договор уполномоченного лица № 2 от 04.03.2025 года.

СРОК ДЕЙСТВИЯ С 25.04.2025 **ПО** 24.04.2026

ВКЛЮЧИТЕЛЬНО



Руководитель (уполномоченное лицо) органа по сертификации

Эксперт (эксперт-аудитор) (эксперты (эксперты-аудиторы))

(подпись)

(подпись)



Ульяхова Мария Андреевна (И.О.)

Николаева Софья Леонидовна (И.О.)





WeChat



WhatsApp

Каталог ремней ViLiTan

WWW: <https://vilitan.es/>

E-mail: vilitan.spain@gmail.com

Телефон: +34 967 217 211

Av. Boverot, 5B, 12550 Almazora, Castellón, España